

27" Digital / Analog Television

Owner's Manual

CR270TT8

INTRODUCTION

CONNECTION

INITIAL SETTING

WATCHING TV

OPTIONAL SETTING

TROUBLESHOOTING

INFORMATION



**TO RECEIVE DIGITAL/ANALOG SIGNAL,
YOU MUST CONNECT ANTENNA.**

IF YOU NEED ADDITIONAL ASSISTANCE WITH SETUP OR OPERATING AFTER
READING OWNER'S MANUAL, PLEASE CALL TOLL FREE **1-800-844-5001**.

WARNING: TO REDUCE THE RISK OF FIRE OR ELECTRIC SHOCK, DO NOT EXPOSE THIS APPLIANCE TO RAIN OR MOISTURE.



CAUTION
RISK OF ELECTRIC SHOCK
DO NOT OPEN



CAUTION: TO REDUCE THE RISK OF ELECTRIC SHOCK, DO NOT REMOVE COVER (OR BACK). NO USER SERVICEABLE PARTS INSIDE. REFER SERVICING TO QUALIFIED SERVICE PERSONNEL.



THIS SYMBOL INDICATES THAT DANGEROUS VOLTAGE CONSTITUTING A RISK OF ELECTRIC SHOCK IS PRESENT WITHIN THIS UNIT.



THIS SYMBOL INDICATES THAT THERE ARE IMPORTANT OPERATING AND MAINTENANCE INSTRUCTIONS IN THE LITERATURE ACCOMPANYING THE APPLIANCE.

The important note is located on the rear of the cabinet.

Important Safeguards

- 1. READ INSTRUCTIONS** - All the safety and operating instructions should be read before the appliance is operated.
 - 2. RETAIN INSTRUCTIONS** - The safety and operating instructions should be retained for future reference.
 - 3. HEED WARNINGS** - All warnings on the appliance and in the operating instructions should be adhered to.
 - 4. FOLLOW INSTRUCTIONS** - All operating and use instructions should be followed.
 - 5. CLEANING** - Unplug TV from the wall outlet before cleaning. Do not use liquid cleaners or aerosol cleaners. Use a damp cloth for cleaning.
EXCEPTION: A product that is meant for uninterrupted service and, that for some specific reason, such as the possibility of the loss of an authorization code for a CATV converter, is not intended to be unplugged by the user for cleaning or any other purpose, may exclude the reference to unplugging the appliance in the cleaning description otherwise required in item 5.
 - 6. ATTACHMENTS** - Do not use attachments not recommended by the TV manufacturer as they may cause hazards.
 - 7. WATER AND MOISTURE** - Do not use this TV near water, for example, near a bath tub, wash bowl, kitchen sink, or laundry tub, in a wet basement, or near a swimming pool, and the like.
 - 8. ACCESSORIES** - Do not place this TV on an unstable cart, stand, tripod, bracket, or table. The TV may fall, causing serious injury to someone, and serious damage to the appliance. Use only with a cart, stand, tripod, bracket, or table recommended by the manufacturer, or sold with the TV.
Any mounting of the appliance should follow the manufacturer's instructions and should use a mounting accessory recommended by the manufacturer. An appliance and cart combination should be moved with care. Quick stops, excessive force, and uneven surfaces may cause the appliance and cart combination to overturn.
AMEUBLES - Cet appareil ne doit être placé que sur un meuble (avec ou sans roulettes) recommandé par le fabricant. Si vous l'installez sur un meuble à roulettes, déplacez les deux ensembles avec précaution. Un arrêt brusque, l'utilisation d'une force excessive et des surfaces irrégulières risquent de déstabiliser l'ensemble et de le renverser.
- PORTABLE CART WARNING

S3T26A
- SYMBÔLE D'AVERTISSEMENT POUR LES COMPOSANTES APPAREIL ET MEUBLE À ROULETTES

S3T26A
- 10. POWER SOURCES** - This TV should be operated only from the type of power source indicated on the marking label. If you are not sure of the type of power supply to your home, consult your appliance dealer or local power company. For TVs intended to operate from battery power, or other sources, refer to the operating instructions.
 - 11. GROUNDING OR POLARIZATION** - This TV is equipped with a polarized alternating-current line plug (a plug having one blade wider than the other). This plug will fit into the power outlet only one way. This is a safety feature. If you are unable to insert the plug fully into the outlet, try reversing the plug. If the plug should still fail to fit, contact your electrician to replace your obsolete outlet. Do not defeat the safety purpose of the polarized plug.
 - 12. POWER-CORD PROTECTION** - Power-supply cords should be routed so that they are not likely to be walked on or pinched by items placed upon or against them, paying particular attention to cords at plugs, convenience receptacles, and the point where they exit from the appliance.
 - 13. OUTDOOR ANTENNA GROUNDING** - If an outside antenna or cable system is connected to the TV, be sure the antenna or cable system is grounded so as to provide some protection against voltage surges and built-up static charges. Article 810 of the National Electrical Code, ANSI/NFPA No. 70, provides information with respect to proper grounding of the mast and supporting structure, grounding of the lead-in wire to an antenna-discharge unit, size of grounding conductors, location of antenna-discharge unit, connection to grounding electrodes, and requirements for the grounding electrode. (Fig. A)
- FIGURE A**
EXAMPLE OF ANTENNA GROUNDING AS PER NATIONAL ELECTRICAL CODE

NEC - NATIONAL ELECTRICAL CODE

S2898A
- 14. LIGHTNING** - For added protection for this TV receiver during a lightning storm, or when it is left unattended and unused for long periods of time, unplug it from the wall outlet and disconnect the antenna or cable system. This will prevent damage to the TV due to lightning and power-line surges.

15. **POWER LINES** - An outside antenna system should not be located in the vicinity of overhead power lines or other electric light of power circuits, or where it can fall into such power lines or circuits. When installing an outside antenna system, extreme care should be taken to keep from touching such power lines or circuits as contact with them might be fatal.
16. **OVERLOADING** - Do not overload wall outlets and extension cords as this can result in a risk of fire or electric shock.
17. **OBJECT AND LIQUID ENTRY** - Never push objects of any kind into this TV through openings as they may touch dangerous voltage points or short out parts that could result in a fire or electric shock. Never spill liquid of any kind on the TV.
18. **SERVICING** - Do not attempt to service this TV yourself as opening or removing covers may expose you to dangerous voltage or other hazards. Refer all servicing to qualified service personnel.
19. **DAMAGE REQUIRING SERVICE** - Unplug this TV from the wall outlet and refer servicing to qualified service personnel under the following conditions:
 - a. When the power supply cord or plug is damaged or frayed.
 - b. If liquid has been spilled, or objects have fallen into the TV.
 - c. If the TV has been exposed to rain or water.
 - d. If the TV does not operate normally by following the operating instructions. Adjust only those controls that are covered by the operating instructions, as improper adjustment of other controls may result in damage and will often require extensive work by a qualified technician to restore the TV to its normal operation.
 - e. If the TV has been dropped or damaged in any way.
 - f. When the TV exhibits a distinct change in performance, this indicates a need for service.
20. **REPLACEMENT PARTS** - When replacement parts are required, be sure the service technician uses replacement parts specified by the manufacturer that have the same characteristics as the original part. Unauthorized substitutions may result in fire, electric shock, injury to persons or other hazards.
21. **SAFETY CHECK** - Upon completion of any service or repairs to this TV, ask the service technician to perform routine safety checks to determine that the TV is in proper operating condition.
22. **HEAT** - This TV product should be situated away from heat sources such as radiators, heat registers, stoves, or other products (including amplifiers) that produce heat.

✓ Precautions

CAUTION:	TO PREVENT ELECTRIC SHOCK, MATCH WIDE BLADE OF PLUG TO WIDE SLOT, FULLY INSERT.
ATTENTION:	POUR ÉVITER LES CHOCS ÉLECTRIQUES, INTRODUIRE LA LAME LA PLUS LARGE DE LA FICHE DANS LA BORNE CORRESPONDANTE DE LA PRISE ET POUSSER JUSQU'AU FOND.
FCC WARNING	This equipment may generate or use radio frequency energy. Changes or modifications to this equipment may cause harmful interference unless the modifications are expressly approved in the manual. The user could lose the authority to operate this equipment if an unauthorized change or modification is made.

RADIO-TV INTERFERENCE

This equipment has been tested and found to comply with the limits for a Class B digital device, pursuant to Part 15 of the FCC Rules. These limits are designed to provide reasonable protection against harmful interference in a residential installation. This equipment generates, uses, and can radiate radio frequency energy and, if not installed and used in accordance with the instructions, may cause harmful interference to radio communications. However, there is no guarantee that interference will not occur in a particular installation. If this equipment does cause harmful interference to radio or television reception, which can be determined by turning the equipment off and on, the user is encouraged to try to correct the interference by one or more of the following measures:

- 1) Reorient or relocate the receiving antenna.
- 2) Increase the separation between the equipment and receiver.
- 3) Connect the equipment into an outlet on a circuit different from that to which the receiver is connected.
- 4) Consult the dealer or an experienced radio/TV technician for help.

This Class B digital apparatus complies with Canadian ICES-003.

Cet appareil numérique de la classe B est conforme à la norme NMB-003 du Canada.

Note to CATV system installer:

This reminder is provided to call the CATV system installer's attention to Article 820-40 of the NEC that provides guidelines for proper grounding and, in particular, specifies that the cable ground should be connected to the grounding system of the building as close to the point of cable entry as practical.



Manufactured under license from Dolby Laboratories. "Dolby" and the double-D symbol are trademarks of Dolby Laboratories.

LOCATION

For safe operation and satisfactory performance of the unit, keep the following in mind when selecting a place for its installation:

- Shield it from direct sunlight and keep it away from sources of intense heat.
- Avoid dusty or humid places.
- Avoid places with insufficient ventilation for proper heat dissipation. Do not block the ventilation holes at the top and bottom of the unit. Do not place the unit on a carpet because this will block the ventilation holes.
- Install the unit in a horizontal position.
- Avoid locations subject to strong vibration.
- Do not place the unit near strong magnetic fields.
- Avoid moving the unit to locations where temperature differences are extreme.
- Be sure to unplug the AC power cord from the outlet before carrying the unit.

TO AVOID THE HAZARDS OF ELECTRICAL SHOCK AND FIRE

- Do not handle the power cord with wet hands.
- Do not pull on the power cord when disconnecting it from an AC outlet. Grasp it by the plug.
- If, by accident, water is spilled on the unit, unplug the power cord immediately and take the unit to our Authorized Service Center for servicing.
- Do not place anything directly on top of the unit.

The serial number of this product may be found on the back of the unit. No others have the same serial number as yours. You should record the number and other vital information here and retain this book as a permanent record of your purchase to aid identification in case of theft.

date of purchase	dealer phone No.	serial No.
dealer purchase from	model No.	dealer address

Note about recycling:

- *This product's packaging materials are recyclable and can be reused. Please dispose of any materials in accordance with your local recycling regulations.*
- *Batteries should never be thrown away or incinerated but disposed of in accordance with your local regulations concerning chemical wastes.*

✓ Supplied Accessories

owner's manual
(1EMN22123)

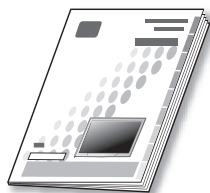

remote control
(NE613UE)



batteries
(AA x 2)

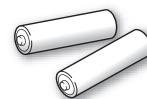

- If you need to replace these accessories, please refer to the part No. with the illustrations and call our toll free customer support line found on the cover of this manual.
- Depending on your antenna system, you may need different types of combiners (mixers) or separators (splitters). Contact your local electronics store for these items.

✓ Symbols Used in this Manual

The following is the description for the symbols used in this manual.
Description refers to:

DTV : Digital TV operation

TV : Analog TV operation

- If neither symbol appears under the function heading, operation is applicable to both.

✓ Features

- **DTV/TV/CATV**
 - You can use your remote control to select channels which are broadcast in digital, conventional analog, standard definition. Also, cable subscribers can access their cable TV channels.
- **Program Information Display (DTV only)**
 - You can display the title, contents and other information of the current DTV program on the TV screen.
- **Auto Channel Scan**
 - This unit automatically scans and memorizes channels available in your area, eliminating difficult setup procedures.
- **V-chip**
 - This feature allows you to block children's access to inappropriate programs.
- **Closed Caption Decoder**
 - Built-in closed caption decoder displays text for closed caption supported programming.
- **MTS/SAP Tuner**
 - This feature allows you select with the remote control your desired audio language.
- **Auto Shut Off Function**
 - If there is no signal input from the antenna terminal and no operation for 15 minutes, the unit will turn itself off automatically.
- **Sleep Timer**
 - This feature will automatically turned off the power of the unit at a specific time.
- **Choices for On-screen Language**
 - Select your on-screen language: English, Spanish or French.
- **Stereo Sound Function**
- **PLL Frequency Synthesized Tuning**
 - Provides free and easy channel selection and lets you tune directly to any channel using the channel number buttons on the remote control.
- **Component Video Input**
- **S-video Input**
- **AV Input**
- **Digital Audio Coaxial Output**

✓ Contents

INTRODUCTION

Important Safeguards	2
Precautions	3
Supplied Accessories	4
Symbols Used in this Manual	4
Features	5
Remote Control Function	6
Installing the Batteries	6
Control Panel	7
Rear Panel	7

CONNECTION

Basic Connection	8
External Device Connection	9

INITIAL SETTING

Initial Setup	10
Main Menu	10
Auto Channel Scan	11
Language Selection	11

WATCHING TV

Channel Selection	12
Volume Adjustment	12
Switching Digital / Analog Mode	12
Accessing External Devices	13
MTS System	13
Screen Information	13
TV Screen Display Mode	14
Sleep Timer	15

OPTIONAL SETTING

Channel Add/Delete	16
Picture Adjustment	17
Closed Caption	17
DTV Closed Caption	18
V-chip	20
D.S.T.	23
Time Zone	23

TROUBLESHOOTING

Troubleshooting Guide	24
-----------------------------	----

INFORMATION

Glossary	26
Cable Channel Designations	26
Maintenance	26
General Specifications	27
Electrical Specification	27
Other Specifications	27

Limited Warranty	Back cover
------------------------	------------

✓ Remote Control Function

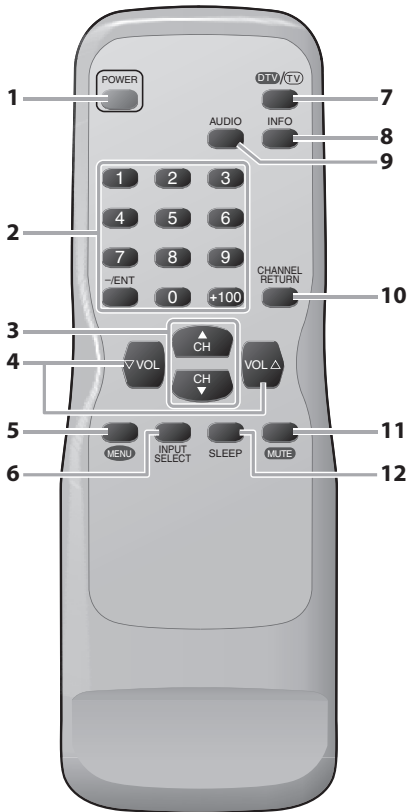

1. **POWER button** (p10)
Press to turn the unit on and off.
2. **Number buttons** (p12)
 - Press to select channels.
 - **-/ENT button**
Press to shift the minor channel from the major channel.
 - **+100 button**
Press to select 100 or higher channels. (CATV)
 - Press to search if there are minor channels on the currently selected major channel. (DTV)
3. **CH ▲/▼ buttons** (p11)
Press to select channels.
4. **VOL ▲/▼ buttons** (p12)
Press to adjust the volume.
5. **MENU button** (p10)
Press to display the main menu.
6. **INPUT SELECT button** (p13)
Press to access a connected external device like a DVD player or a VCR.
7. **DTV/TV button** (p12)
Press to switch between the digital mode (DTV) and analog (TV) mode.
8. **INFO button** (p13)
 - Digital Mode (DTV)**
• Press to display the channel number and the program information.
 - Analog Mode (TV)**
• Press to display the channel No.
- External Input Mode**
• Press to display the currently selected external input mode.
9. **AUDIO button** (p13)
 - Digital Mode (DTV)**
• Press to select the audio language.
 - Analog Mode (TV)**
• Press to select the audio mode.
10. **CHANNEL RETURN button** (p12)
Press to return to previous channel.
11. **MUTE button** (p12)
Press to turn the sound on and off.
12. **SLEEP button** (p15)
Press to activate the sleep timer.

✓ Installing the Batteries

Install the batteries (AA x 2) matching the polarity indicated inside battery compartment of the remote control.

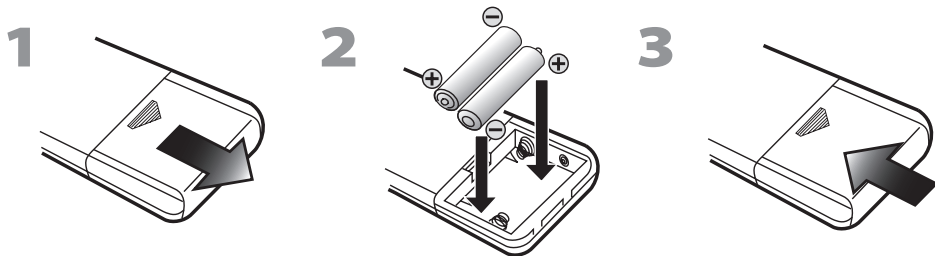

Battery Precautions:

- Be sure to follow the correct polarity as indicated in the battery compartment. Reversed batteries may cause damage to the device.
- Do not mix different types of batteries together (e.g., Alkaline and Carbon-Zinc) or old batteries with fresh ones.
- If the device is not to be used for a long period of time, remove the batteries to prevent damage or injury from possible battery leakage.
- Do not try to recharge batteries; they can overheat and rupture.

✓ Control Panel

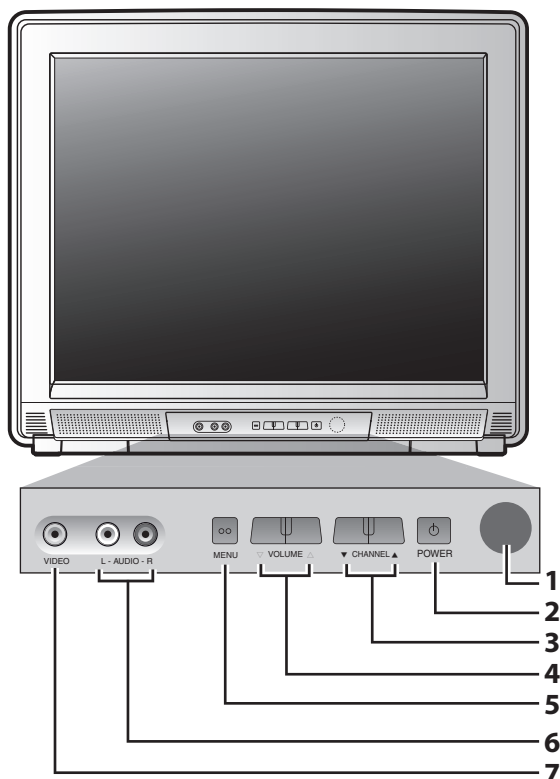

1. **Infrared Sensor Window**
Receives infrared rays transmitted from the remote control.
2. **POWER button** (p10)
Press to turn the unit on and off.
3. **CHANNEL ▲/▼ buttons** (p11)
Press to select channels or move up/down through the main menu items.
4. **VOLUME ▲/▼ buttons** (p12)
Press to adjust the volume or move right(▲)/left(▼) through the main menu items.
5. **MENU button** (p10)
Press to display the main menu.
6. **AUDIO input jacks** (p9)
RCA audio cable connection for an external device.
7. **VIDEO input jack** (p9)
RCA video cable connection for an external device.

✓ Rear Panel

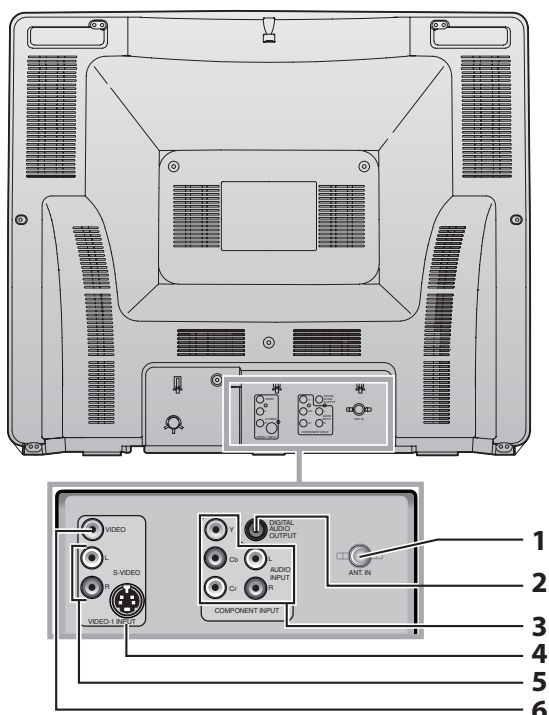

1. **ANT. IN jack** (p8)
RF coaxial cable connection for your antenna or cable/satellite box.
2. **COAXIAL (digital audio) output jack** (p9)
Digital audio coaxial cable connection for a decoder or an audio receiver.
Use digital audio input jack of an external device.
3. **COMPONENT and AUDIO input jacks** (p9)
Component video cable connection for an external device.
Use component video and audio output jacks of an external device.
4. **S-VIDEO input jack** (p9)
S-video cable connection for an external device.
5. **AUDIO input jacks** (p9)
RCA audio cable connection for an external device.
6. **VIDEO input jack** (p9)
RCA video cable connection for an external device.

Cables not included.

Please purchase the necessary cables at your local store.

✓ Basic Connection

This section describes how to connect the unit to an antenna, cable/satellite box, etc.

Note:

- Be sure your antenna or other device is connected properly before plugging in the power cord.

[Antenna Cable Connection]

When connecting the unit to an antenna or cable TV company (without cable/satellite box)

Connect the RF coaxial cable on your home outlet to the antenna input jack of this unit.

e.g.)

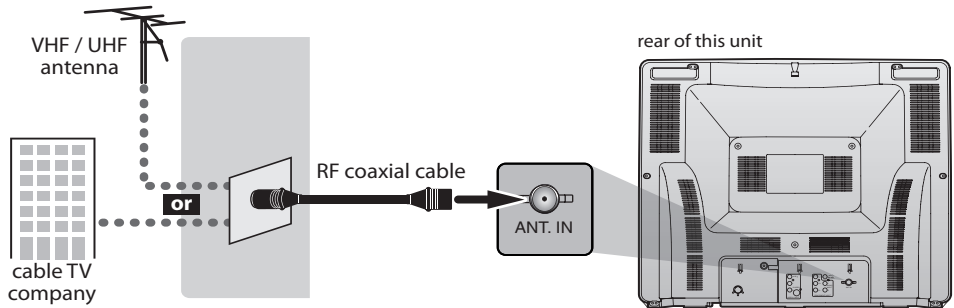

*Once connections are completed, turn on the unit and begin initial setup.

Channel scanning is necessary for the unit to memorize all available channels in your area.

(Refer to "Initial Setup" on page 10.)

Note:

- For your safety and to avoid damage to device, please unplug the RF coaxial cable from the antenna input jack before moving the unit.
- If you use an antenna to receive analog TV, it should also work for DTV reception. Outdoor or attic antennas will be more effective than settop versions.
- To easily switch your reception source between antenna and cable, install an antenna selector.
- If you connect to the cable system directly, contact the CATV installer.

[Connection to Cable Box or Satellite Box]

Connect the RF coaxial cable on your home outlet to the input jack of the cable/satellite box.

Use another RF coaxial cable to connect the antenna input jack of the unit to the output jack of the cable/satellite box.

e.g.)

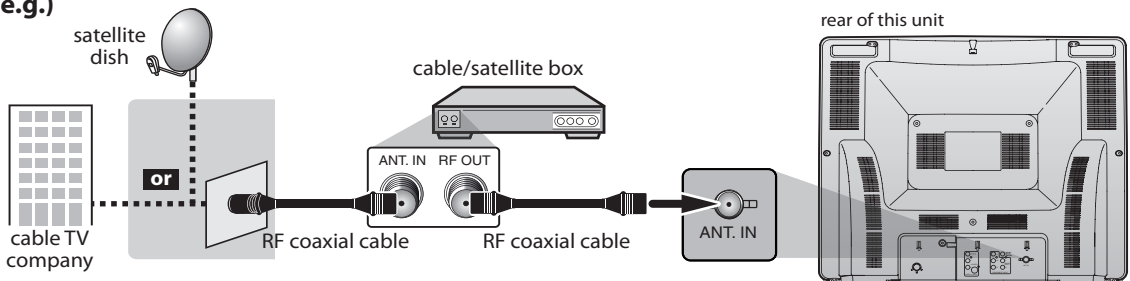

*Required cables and connecting methods differ depending on the cable/satellite box.

For more information, please contact your cable/satellite provider.

Cables not included.

Please purchase the necessary cables at your local store.

External Device Connection**[Component Connection]**

This is the best method to connect this TV to video devices with the component output jack, such as DVD player, etc. It can minimize the deterioration of image quality.

Use the component cable for connection.

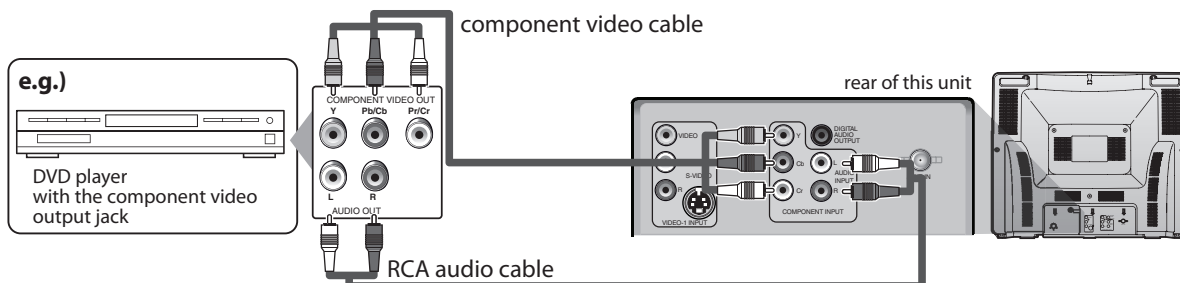
**[S-video or Video Cable Connection (Rear)]**

S-video connection offers good picture quality for video devices connected to the unit.

Use an S-video cable to connect the unit to external video devices equipped with S-video output jack. Make the connection as illustrated below.

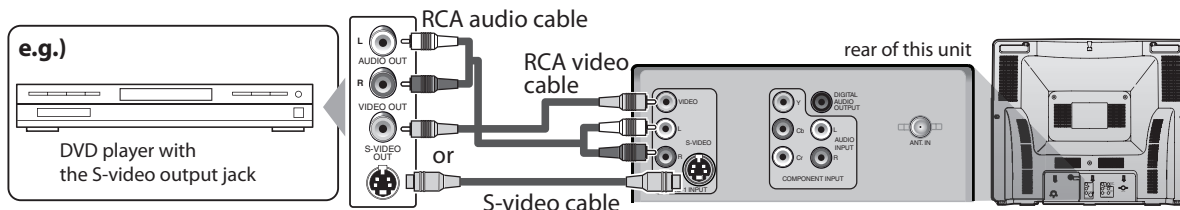

• To use the S-video or video input jack on the rear of this unit, press **[INPUT SELECT]** to select "VIDEO1".

[Video Cable Connection (Front)]

Video connection offers standard picture quality for video devices connected to the unit.

Make the connection as illustrated below.

When the audio jack of the video device is monaural, connect the RCA audio cable to the audio L input jack.

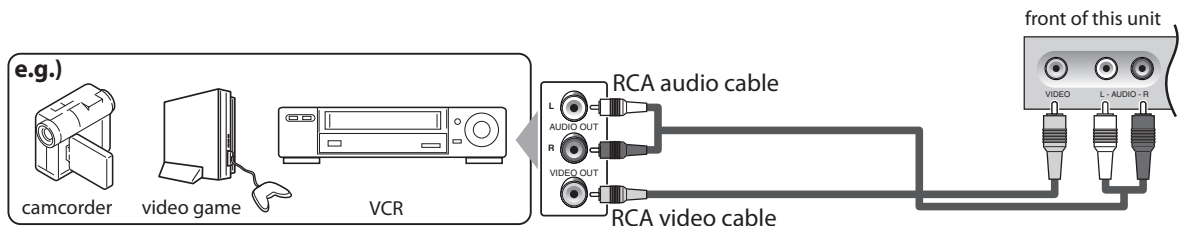

• To use the video input jack on the front of this unit, press **[INPUT SELECT]** to select "VIDEO2".

Note:

• If you connect to the S-video jack and the video jack at the same time, the S-video connection will have priority.

[Digital Audio Output Connection]

If you connect this unit to an external digital audio device, you can enjoy multi channel audio like 5.1 ch digital broadcasting sound.



These operations are accessible by remote control. Some may also be accessible by controls on the main unit.

Initial Setup

This section will guide you through the unit's initial setting which includes selecting a language for your on-screen menu and "AUTO PRESET CH", which automatically scans and memorizes viewable channels.

Before you begin:

Make sure if the unit is connected to antenna or cable.

- After making all the necessary connections, press **[POWER]** to turn on the unit.



- This operation may take a few moments.

- Use **[CH ▲/▼]** or **[VOL ▲]** to select the on-screen language from the choices on the left side of the TV screen. (ENGLISH / ESPAÑOL / FRANÇAIS)

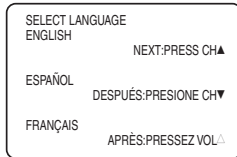
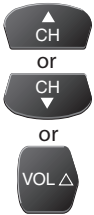

- Press **[CH ▲]** for English.
- Press **[CH ▼]** for Spanish.
- Press **[VOL ▲]** for French.

- Use **[CH ▲/▼]** to select "D.S.T." (Daylight Saving Time), then use **[VOL ▲/▼]** to set to "ON".

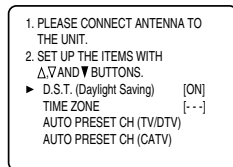
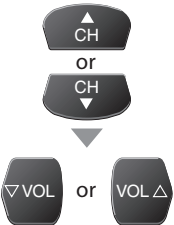

- You must set "D.S.T." and "TIME ZONE" before presetting channels.

- Use **[CH ▲/▼]** to select "TIME ZONE", then use **[VOL ▲/▼]** to change the setting.

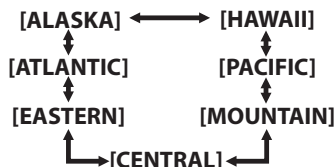
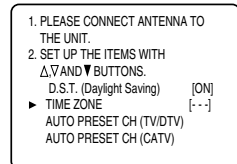
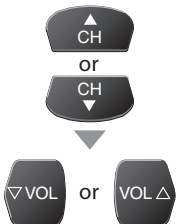

- Use **[CH ▲/▼]** to select "AUTO PRESET CH(TV/DTV)" for TV channels or "AUTO PRESET CH(CATV)" for CATV channels, then press **[VOL ▲]**.

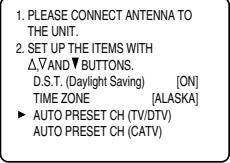

- When the scanning and memorizing are completed, the lowest memorized channel in the broadcasting will be displayed.

Note:

- If you connect the cable system directly, contact the CATV installer.
- If you press **[POWER]** or **[MENU]** during "AUTO PRESET CH", this setting will be canceled.
- The initial auto channel scan function can be executed for either TV/DTV or CATV only once. If you want to scan both TV/DTV and CATV, you need to select "CHANNEL SET" in the main menu to scan and memorize other channels after initial presetting is completed. (Refer to page 11.)
- You can cancel or exit the initial "AUTO PRESET CH" menu by pressing **[MENU]**.
- When no channel can be received by "AUTO PRESET CH", "NO TV SIGNALS" is displayed on the TV screen.
- If there is no signal input from the antenna terminal and no operation for more than 5 seconds, "HELPFUL HINTS" appears. Follow the instructions listed on the TV screen.

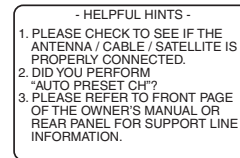

Main Menu

This section describes the overview of the main menu displayed when you press **[MENU]**.

For more details, see the reference page for each item.

The main menu consists of the function setting items below.

Press **[MENU]** to display the main menu.

e.g.) digital TV mode

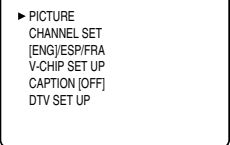

PICTURE

You can adjust the picture quality. (Refer to "Picture Adjustment" on page 17.)

CHANNEL SET

You can automatically scan the viewable channels and remove those that are undesired. (Refer to "Auto Channel Scan" on page 11.)

• **ENG/ESP/FRA**

You can change the language (English, Spanish, French) displayed on the main menu.
(Refer to "Language Selection" on page 11.)

• **V-CHIP SET UP**

You can set the viewing limitations.
(Refer to "V-chip" on page 20.)

• **CAPTION**

You can change the display format for closed caption, which displays the dialogue of a TV program or other information across the TV screen.
(Refer to "Closed Caption" on page 17.)

• **DTV SET UP**

You can set the screen display or caption in the DTV mode.
(Refer to "DTV Closed Caption" on page 18.)

- When aerial antenna is connected, select "AUTO PRESET CH (TV)", "AUTO PRESET CH (DTV)" or "AUTO PRESET CH (TV/DTV)".
- When connected to CATV, select "AUTO PRESET CH (CATV)".
- Auto scanning begins.

e.g.) digital TV mode

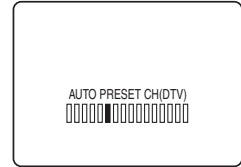

- When the scanning and memorizing are completed, the lowest memorized channel will be displayed.
- When you selected "AUTO PRESET CH (TV/DTV)", the lowest memorized analog channel will be displayed when the scanning and memorizing are completed. If there is no analog channel, the lowest memorized digital channel will be displayed.

Note:

- If you connect the cable system directly, contact the CATV installer.
- If you press [POWER] or [MENU] during "AUTO PRESET CH", the setting will be canceled.
- When no channel can be received by "AUTO PRESET CH", "NO TV SIGNALS" is displayed on the TV screen.
- Channel setting will be saved even if the power fails.
- With regard only to the digital channel, even after the scanning is complete if you unplug the AC power cord before turning off the unit by pressing [POWER], the channel setting may be lost.

Auto Channel Scan

If you switch wires (e.g., between antenna and CATV) or if you move the TV to a different area after the initial setting, or if you recover the DTV channel you deleted, you will need to perform auto channel scan.

Before you begin:

Make sure if the unit is connected to antenna or cable.

- 1 Press [MENU] to display the main menu.



- 2 Use [CH ▲/▼] to select "CHANNEL SET", then press [VOL ▲].



e.g.) digital TV mode

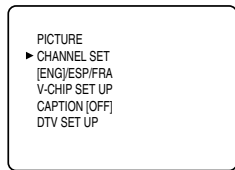

Language Selection

You can choose English, Spanish, or French as your on-screen language.

- 1 Press [MENU] to display the main menu.



- 2 Use [CH ▲/▼] to select "[ENG]/ESP/FRA", then press [VOL ▲] repeatedly to change the setting.



e.g.) digital TV mode

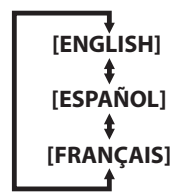
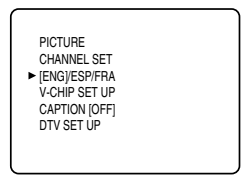

- 3 Use [CH ▲/▼] to select your desired preset type, then press [VOL ▲].



e.g.) digital TV mode

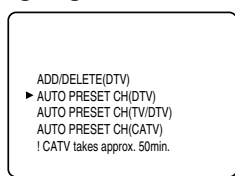

- 3 Press [MENU] to exit.



✓ Channel Selection

Select channels by pressing [CH ▲/▼] or [the Number buttons].

- To select the memorized channels, use [CH ▲/▼] or [the Number buttons].
- To select the non-memorized channels use [the Number buttons].

To Use [the Number buttons]



- When selecting analog channel 12



- When selecting digital channel 12-1

Be sure to press [-/ENT] before entering the minor channel number.



- Press [CHANNEL RETURN] to return to the previously viewed channel.
- When you select a channel larger than 100, press [+100] first. Then use [the Number buttons] to press the lower 2-digit numbers.

About digital TV broadcasting:

With its high definition broadcast, digital broadcasting far surpasses analog broadcasting in both its picture and sound quality.

What is the minor channel?

By using high compression technology, digital broadcasting offers a service that enables multiple signals to send simultaneously.

Therefore, you can select more than one program per major channel since digital broadcasting technology distinguishes between multiple channels broadcast by a signal network.

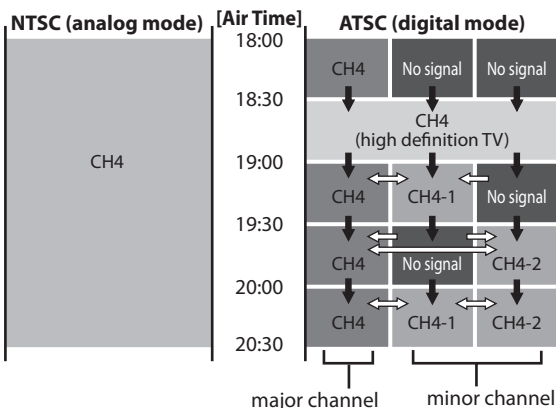

➡ : change automatically

⇔ : change manually by using [CH ▲/▼]

Although, you cannot watch the high definition TV (HDTV) program, the unit converts the HDTV signal down to the standard definition TV signal.

Note:

- "No Signal" will appear on the TV screen after the minor channel broadcast is over.

✓ Volume Adjustment

This section describes how to adjust the volume. The mute function, which turns the sound off and on, is also described.

Use [VOL ▲/▼] to adjust the audio volume.

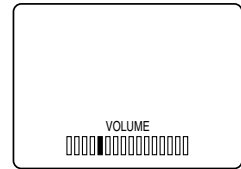

- The volume bar will be displayed at the bottom of the TV screen when adjusting the volume.
- The volume bar display will automatically disappear in a few seconds.

Press [MUTE] to turn off and on the sound.

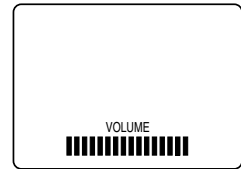

Press [MUTE] again or [VOL ▲/▼] to recover the original volume.

✓ Switching Digital / Analog Mode

You can easily switch the DTV (ATSC) and TV (NTSC) with the remote control and enjoy viewing the TV programs with simple operation.

Press [DTV/TV] repeatedly to change the input mode.



[ANALOG MODE]



[DIGITAL MODE]

Note:

- When you switch the analog mode to the digital mode, it may take a while until the digital channel selection is completed. The following message is displayed while switching the mode.

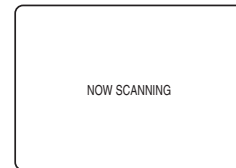

✓ Accessing External Devices

Use your remote control to access an external device when they are connected to the unit.

Press **[INPUT SELECT]** repeatedly to cycle through analog TV, digital TV, VIDEO1 and VIDEO2.



- To use the video or S-video input jack on the rear of the unit, select "VIDEO1".
- To use the video input jack on the front of the unit, select "VIDEO2".

✓ MTS System

MTS (multichannel television sound) system is the method of encoding 3 additional channels of audio into an NTSC-format audio carrier. This section describes how to switch the audio in the analog mode and how to switch the audio language in the digital mode.

TV

Press **[AUDIO]** repeatedly to cycle through the available audio channel.



[MAIN] → [SAP] → [MONO]

- MAIN** : Outputs main-audio
- SAP** : Outputs second audio program
- MONO** : Outputs mono-audio

DTV

- 1 Press **[AUDIO]** to display the currently selected language and the number of available languages.

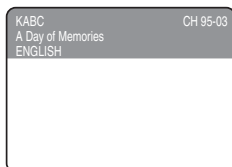

- 2 Press **[AUDIO]** repeatedly to cycle through the available audio languages.

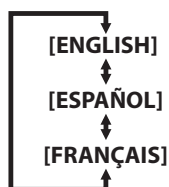

- Available languages differ depending on the broadcast.
- The information display will automatically disappear in 1 minute.

Note:

- Pressing **[AUDIO]** does not control external audio device.

✓ Screen Information

You can display the currently selected channel or other information such as the audio mode on the TV screen.

TV

In the analog mode, the current channel number is displayed.

Press **[INFO]**.

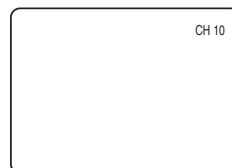

- The current channel number is displayed at the top-right corner of the TV screen.
- To clear the display, press **[INFO]** again.

DTV

In the digital mode, the detailed broad casting information for the current channel such as program title, the program guides are displayed.

Press **[INFO]** repeatedly to cycle through the available display modes.

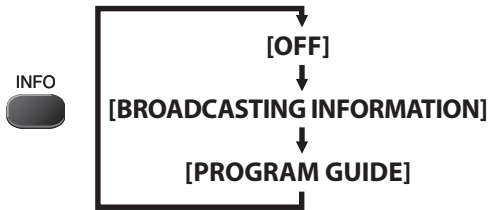

[Broadcasting Information]

The following information is displayed.

- 1 channel number
 - 2 broadcast station
 - 3 program title
 - 4 audio language
- ("OTHER" is displayed when the audio language cannot be acquired, or the acquired languages are other than English, Spanish or French.)

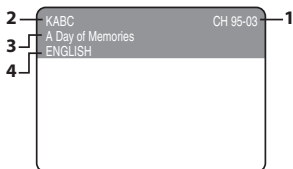

[Program Guide]

The program guide added to "Broadcasting Information" is displayed.

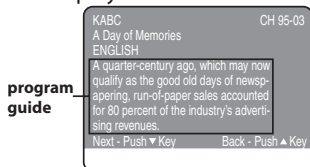

Note:

- When the program guide consists of more than 6 lines, use **[VOL Δ/▽]** to scroll.
- "No description provided" is displayed when the program guide is not provided.
- While the program guide is displayed, the closed caption function is interrupted.
- In external input mode, the following screen is displayed: e.g.) When an external device is connected to VIDEO1 input jack.



- Available languages differ depending on the broadcast.
- The information display will automatically disappear in 1 minute.
- Pressing **[AUDIO]** does not control external audio source.

TV Screen Display Mode

2 types of display modes can be selected in the digital mode.

DTV

1 Press **[MENU]** to display the main menu.



2 Use **[CH ▲/▼]** to select "DTV SET UP", then press **[VOL Δ]**.



e.g.) digital TV mode

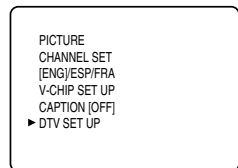

3 Use **[CH ▲/▼]** to select "DTV DISPLAY", then use **[VOL Δ/▽]** to switch the desired TV aspect ratio.

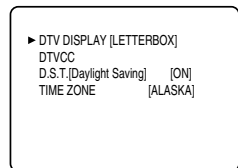
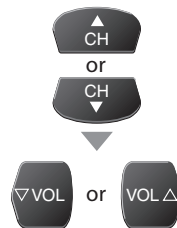

LETTERBOX

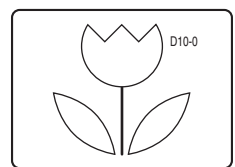

ZOOM

[LETTERBOX]

Display the digital-supported program in full-screen. Black borders will spread in the upper and lower screen.

[ZOOM]

Enlarge and display the center area of the digital-supported program.

The right and left side of image will be cut off.

4 Press **[MENU]** to exit.



Note:

- You may not switch the display mode depending on the program.

✓ Sleep Timer

The sleep timer can be set to automatically turn off the unit after an incremental period of time.

- 1 Press **[SLEEP]** to set the sleep timer.



SLEEP

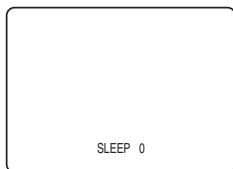

SLEEP 0

- Sleep timer display appears on the TV screen.

- 2 Press **[SLEEP]** repeatedly to change the amount of time until shut off.



SLEEP

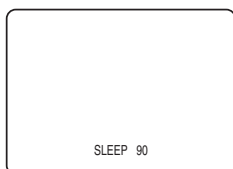

SLEEP 90

- You can set the unit to turn off after a set period of time (from 10 to 90 minutes).
- Each press of **[SLEEP]** will increase the time by 10 minutes.
- After set up, the sleep timer display can be called up for checking by pressing **[SLEEP]**.

To Cancel the Sleep Timer

Press **[SLEEP]** repeatedly until "SLEEP 0" is displayed on the TV screen.

Note:

- The sleep timer setting display will automatically disappear in 10 seconds.
- When you disconnect the unit from the AC outlet or when a power failure occurs, the sleep timer setting will be canceled.

✓ Channel Add/Delete

The channel add/delete function lets you add the channel that was not added by the auto channel scan due to the reception status at the initial setting. You can also delete the unnecessary channels.

1 Press **[MENU]** to display the main menu.



2 Use **[CH ▲/▼]** to select "CHANNEL SET", then press **[VOL ▲]**.



e.g.) digital TV mode

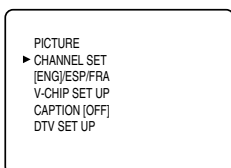

3 Use **[CH ▲/▼]** to select "ADD/DELETE(DTV)" or "ADD/DELETE", then press **[VOL ▲]**.



e.g.) digital TV mode

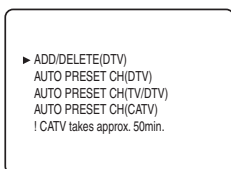

4 Select the channel you want to add or delete.
(Refer to "Channel Selection" on page 12.)

e.g.) digital TV mode

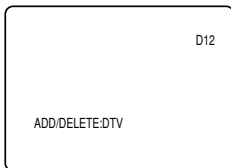

5 Use **[VOL ▲/▼]** to select "ADD" or "DELETE".

• To add or delete another channels, repeat steps 4-5.



- Color of channel number displayed at the right top of the TV screen indicates;
 - Blue: The selected channel will be added.
 - Red: The selected channel will be deleted.

6 Press **[MENU]** to exit.



Note:

- The main menu will disappear automatically in about 10 seconds.
- In the digital mode (DTV), you can add or delete channels only for major channel.
- Once you delete a DTV channel, you cannot recover the channel without performing auto channel scan again. (Refer to "Auto Channel Scan" on page 11.)

✓ Picture Adjustment

You can adjust brightness, contrast, color, tint and sharpness.

1 Press [MENU] to display the main menu.



2 Use [CH ▲/▼] to select "PICTURE", then press [VOL ▲].



e.g.) digital TV mode

▶ PICTURE
CHANNEL SET
[ENG]/ESP/FRA
V-CHIP SET UP
CAPTION [OFF]
DTV SET UP

3 Use [CH ▲/▼] to select the picture quality type you want to adjust.

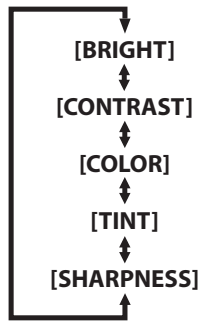

4 Within 5 seconds, use [VOL ▲/▼] to adjust the quality.



Selection	[VOL ▼]	[VOL ▲]
BRIGHT	to decrease brightness	to increase brightness
CONTRAST	to decrease contrast	to increase contrast
COLOR	to decrease color	to brighten color
TINT	to decrease purple	to add green
SHARPNESS	to make soft	to make clear

5 Press [MENU] to exit.



✓ Closed Caption

You can view closed captioning (cc) for TV programs, movies and news. Closed caption refer to text of dialogue or descriptions displayed on-screen for the hearing impaired.

1 Press [MENU] to display the main menu.



2 Use [CH ▲/▼] to select "CAPTION", then use [VOL ▲/▼] to change the setting.

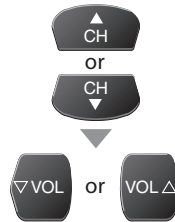

e.g.) digital TV mode

PICTURE
CHANNEL SET
[ENG]/ESP/FRA
V-CHIP SET UP
▶ CAPTION [OFF]
DTV SET UP

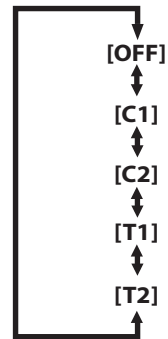

CAPTION1(C1) and TEXT1(T1):

are the primary caption and text services.

The captioning or text is displayed in the same language as the program's dialogue

(up to 4 lines of script on the TV screen, where it does not obstruct relevant parts of the picture).

CAPTION2(C2) and TEXT2(T2):

are rarely available and broadcasters use them only in special conditions, such as when "C1" or "T1" is not available.

• There are 3 display modes according to programs:

Paint-on mode : Displays input characters on the TV screen immediately.

Pop-on mode : Once characters are stored in memory, they are displayed all at once.

Roll-up mode : Displays the characters continuously by scrolling (max. 4 lines).

3 Press [MENU] to exit.



Note:

- To show the closed caption on your TV screen, broadcast signal must contain the closed caption data.
- Not all TV programs and commercials have the closed caption or all types of the closed caption.
- Captions and texts may not match the TV voice exactly.
- Changing channels may delay the closed caption for a few seconds.
- Adjusting or muting the volume may delay the closed caption for a few seconds.
- Abbreviations, symbols and other grammatical shortcuts may be used in order to keep pace with the on-screen action. This is not a problem with the unit.
- The caption or text characters will not be displayed while the main menu or functions display is shown.
- If a black box appears on the TV screen, this means that the closed caption is set to TEXT mode. To clear the box, select "C1", "C2" or "OFF".
- If the unit receives poor quality television signals, the captions may contain errors, or there might be no captions at all. Some possible causes of poor quality signals are:
 - Automobile ignition noise
 - Electric motor noise
 - Weak signal reception
 - Multiplex signal reception (ghosts or screen flutter)
- The unit retains the closed caption setting if the power fails.

✔ DTV Closed Caption

DTV

In addition to the basic closed caption described on page 17, DTV has its own closed caption called DTVCC. Use this menu to change the settings for DTVCC.

1 Press [MENU] to display the main menu.



2 Use [CH ▲/▼] to select "DTV SET UP", then press [VOL ▲].



e.g.) digital TV mode

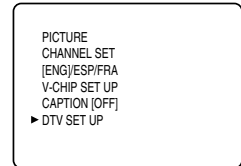

3 Use [CH ▲/▼] to select "DTVCC", then press [VOL ▲].

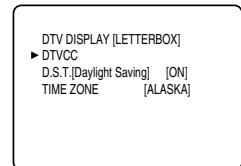

4 Use [CH ▲/▼] to select an item, then use [VOL ▲/▼] to change the setting for the item.

- Items in the dotted box are available only when "USER SETTING" is "ON".

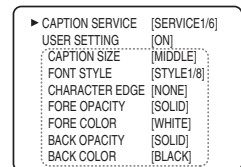
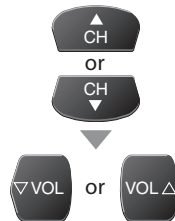

[CAPTION SERVICE]

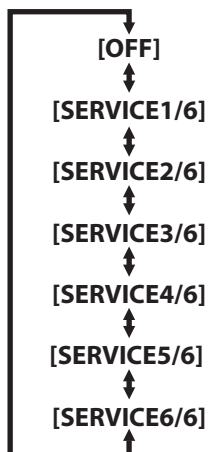

OFF:

Select if you do not want DTVCC. This is the default.

SERVICE 1 to SERVICE 6:

Select one of these before changing any other item in "CAPTION" menu. Choose "SERVICE1/6" under normal circumstances.

Note:

• "CAPTION SERVICE" you can switch differs depending on the broadcast description.

[USER SETTING]

The user setting function lets you customize the closed caption style as you prefer.



[CAPTION SIZE]

Closed captioning font style can be changed as below.

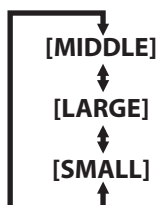

[FONT STYLE]

Font style of the displayed caption can be switched as below.

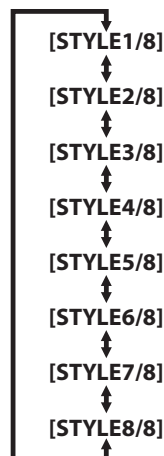

[CHARACTER EDGE]

Edge type of the displayed caption can be switched as below.

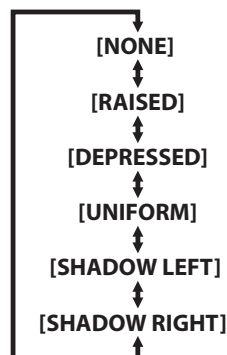

[FORE OPACITY]

Text opacity of the displayed caption can be switched as below.

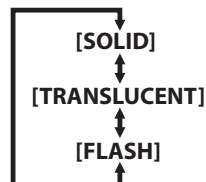

[FORE COLOR]

Font color of the displayed caption can be switched as below.

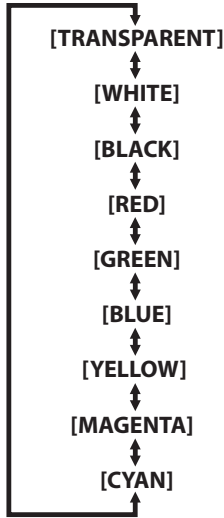

[BACK OPACITY]

Background opacity of the displayed caption can be switched as below.

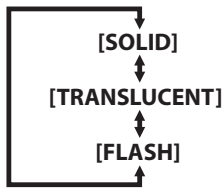

[BACK COLOR]

Background color of the displayed caption can be switched as below.

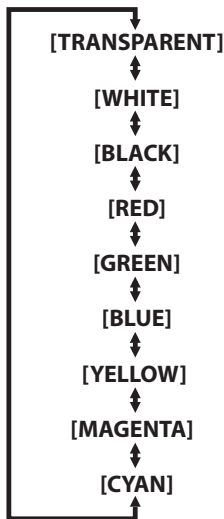

V-chip

V-chip reads the ratings for programs, then denies access to the programs which exceed the rating level you set. With this function, you can block certain programming inappropriate for children.

1 Press [MENU] to display the main menu.



2 Use [CH ▲/▼] to select "V-CHIP SET UP", then press [VOL ▲].



e.g.) digital TV mode

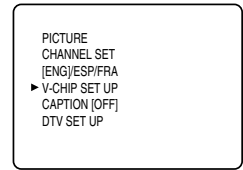

3 Use [the Number buttons] to enter the 4-digit numbers for your access cord.

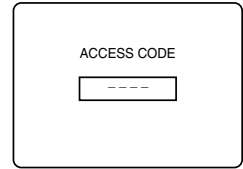
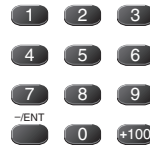

- When you have not set up your code, enter 0000.
- When the code is correct, the following "V-CHIP SET UP" menu is displayed.

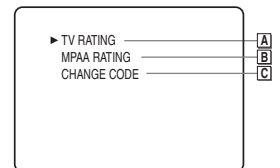

See the following description for setting each item.

Note:

- When you select a rating and set it to "BLOCK", the higher ratings will be blocked automatically. The lower ratings will be available for viewing.
- When you set the highest rating to "VIEW", all ratings turn to "VIEW" automatically.
- If the "PROTECTED..." message appears during your TV viewing, change to a channel that is not blocked. Then, you can access "V-CHIP SET UP" menu and change the setting to allow all TV viewing.
- To block any inappropriate programming, set your limits in both "TV RATING" and "MPAA RATING".
- The V-chip setting will be retained after a power failure (except the access code reverts to 0000).

4 Press [MENU] to exit.



A. TV Rating

4 Use [CH ▲/▼] to select "TV RATING", then press [VOL ▲].



e.g.) analog TV mode

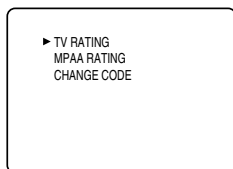

5 Use [CH ▲/▼] to select the desired rating, then press [VOL ▲] repeatedly to switch between "VIEW" and "BLOCK".

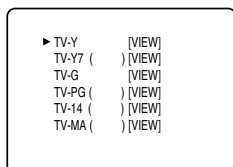

6 Press [MENU] to exit.



[To Set the Sub Ratings]

As for TV-Y7, TV-PG, TV-14 or TV-MA, you can further set the sub ratings to block specific elements of programming. To set the sub ratings, follow the steps below.

1. Use [CH ▲/▼] to select the desired main rating, then press [VOL ▲] twice to show its sub ratings.

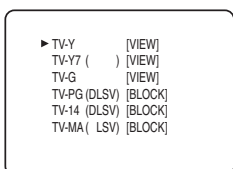

2. Use [CH ▲/▼], then press [VOL ▲] repeatedly to change the setting.

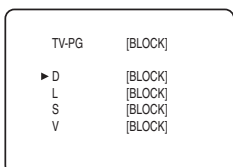

Selection	Rating Category Explanations
LOWER	
TV-Y	Appropriate for all children
TV-Y7	Appropriate for all children 7 and older
TV-G	General audience
TV-PG	Parental guidance suggested
TV-14	Unsuitable for children under 14
TV-MA	Mature audience only
HIGHER	

Selection	Rating Sub Category Explanations	Main Rating
FV	Fantasy Violence	TV-Y7
V	Violence	TV-PG TV-14 TV-MA
S	Sexual Situation	
L	Coarse Language	TV-PG TV-14
D	Suggestive Dialogue	

Note:

- Blocked sub ratings will appear beside the main rating category in "TV RATING" menu.
- You cannot block a sub rating (D, L, S or V) if the main rating is set to "VIEW".
- Changing the category to "BLOCK" or "VIEW" automatically changes all its sub ratings to the same ("BLOCK" or "VIEW").

B. MPAA Rating

MPAA Rating is the rating system created by MPAA (Motion Picture Association of America).

- 4 Use [CH ▲/▼] to select "MPAA RATING", then press [VOL ▲].



e.g.) analog TV mode

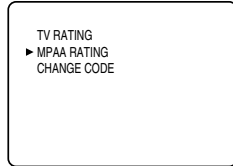

- 5 Use [CH ▲/▼], then press [VOL ▲] repeatedly to change the setting.

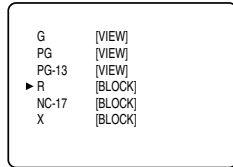

Selection	Rating Category Explanations
G	General audience
PG	Parental guidance suggested
PG-13	Unsuitable for children under 13
R	Restricted; under 17 requires accompanying parent or adult guardian
NC-17	No one under 17 admitted
X	Mature audience only

C. Change Code

Although the default code "0000" is supplied with the unit, you can set your own code.

- 4 Use [CH ▲/▼] to select "CHANGE CODE", then press [VOL ▲].



e.g.) analog TV mode

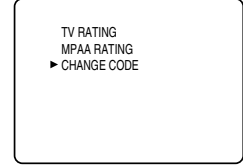

- 5 Press [the Number buttons] on the remote control to enter the new 4-digit code.

- Enter code again in "CONFIRM CODE" space.

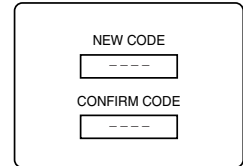

- 6 Press [MENU] to exit.



Note:

- Make sure new code and confirm code must be exactly the same. If they are different, the space is cleared for reentering.
- Your code will be erased and return to the default (0000) when a power failure occurs or when you turn off the power using a wall switch. If you forget the code, unplug the power cord for 10 seconds to restore the code to 0000.

- 6 Press [MENU] to exit.



☑ D.S.T.

DTV

After the initial setting you set when you first turned on the power, you can set the D.S.T. (daylight saving time) again. When you set this function to ON, the clock will automatically move forward one hour at 2:00 a.m on the first Sunday in April and move back one hour at 2:00 a.m on the last Sunday in October.

1 Press [MENU] to display the main menu.



2 Use [CH ▲/▼] to select "DTV SET UP", then press [VOL ▲].



e.g.) digital TV mode

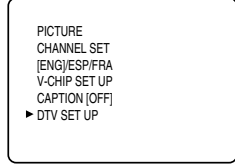

3 Use [CH ▲/▼] to select "D.S.T. (Daylight Saving Time)"; then use [VOL ▲/▼] to set to "ON" or "OFF".

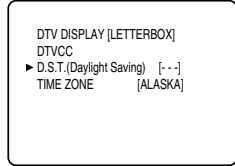
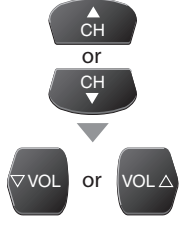

4 Press [MENU] to exit.



Note: When you set D.S.T. to "OFF", the date and time information adjusted for the area set by "TIME ZONE" is displayed.

☑ Time Zone

DTV

If you move the TV to a different area after the initial setting you set when you first turned on the power, you can set the area again.

1 Press [MENU] to display the main menu.



2 Use [CH ▲/▼] to select "DTV SET UP", then press [VOL ▲].



e.g.) digital TV mode

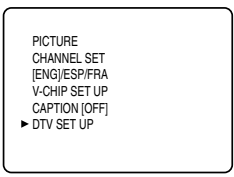

3 Use [CH ▲/▼] to select "TIME ZONE".

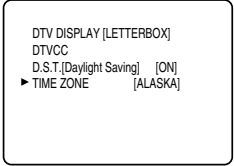

4 Use [VOL ▲/▼], the time zone will be switched as below.



• Based on the world standard time information acquired from digital broadcasting, the time difference will be adjusted as below.

ALASKA	-9 hours
HAWAII	-10 hours
PACIFIC	-8 hours
MOUNTAIN	-7 hours
CENTRAL	-6 hours
EASTERN	-5 hours
ATLANTIC	-4 hours

5 Press [MENU] to exit.



✓ Troubleshooting Guide

If the unit does not perform properly when operated as instructed in this owner's manual, check the following chart once before calling for service.

Symptom	Remedy
No power	<ul style="list-style-type: none"> • Be sure the power cord is plugged in. • If a power failure occurs, unplug the power cord for 30 minutes to allow the unit to reset itself.
No picture or sound	<ul style="list-style-type: none"> • Check if the power is on. • Check the outlet connection. • Check the antenna or cable connection to the main unit. • When the outside antenna is used, check the wire condition and connection. • View other TV channels. The problem might be limited to the broadcasting station. • Turn off the power and wait for about 1 minute, then turn it on again.
No color	<ul style="list-style-type: none"> • Check the antenna or cable connection to the main unit. • When the outside antenna is used, check the wire condition and connection. • View other TV channels. The problem might be limited to the broadcasting station. • Adjust "COLOR" in "PICTURE" menu.
Sound OK, picture poor	<ul style="list-style-type: none"> • Check the antenna or cable connection to the main unit. • When the outside antenna is used, check the wire condition and connection. • Electrical interference from nearby appliances may affect picture quality. • Adjust "CONTRAST" and "BRIGHT" in "PICTURE" menu. • View other TV channels. The problem might be limited to the broadcasting station.
Picture distorted	<ul style="list-style-type: none"> • When the outside antenna is used, check the wire condition and connection. • View other TV channels. The problem might be limited to the broadcasting station.
Weak picture	<ul style="list-style-type: none"> • Check the antenna or cable connection to the main unit. • When the outside antenna is used, check the wire condition and connection. • Adjust "CONTRAST" and "BRIGHT" in "PICTURE" menu. • View other TV channels. The problem might be limited to the broadcasting station.
Lines or streaks in picture	<ul style="list-style-type: none"> • When the outside antenna is used, check the wire condition and connection. • Electrical interference from nearby appliances may affect picture quality. • View other TV channels. The problem might be limited to the broadcasting station.
Picture blurred	<ul style="list-style-type: none"> • When the outside antenna is used, check the wire condition and connection. • View other TV channels. The problem might be limited to the broadcasting station.
Ghosts in picture	<ul style="list-style-type: none"> • Check the antenna or cable connection to the main unit. • When the outside antenna is used, check the wire condition and connection. • Electrical interference from nearby appliances may affect picture quality. • View other TV channels. The problem might be limited to the broadcasting station.
Bars on the TV screen	<ul style="list-style-type: none"> • When the outside antenna is used, check the wire condition and connection. • Electrical interference from nearby appliances may affect picture quality.
Picture rolls vertically	<ul style="list-style-type: none"> • When the outside antenna is used, check the wire condition and connection. • Electrical interference from nearby appliances may affect picture quality. • View other TV channels. The problem might be limited to the broadcasting station.
Different color marks on the TV screen	<ul style="list-style-type: none"> • Move the unit away from nearby electric appliances. Turn off the power and wait 30 minutes before turning it back on. • View other TV channels. The problem might be limited to the broadcasting station.
Poor reception on some channels	<ul style="list-style-type: none"> • Check the antenna or cable connection to the main unit. • When the outside antenna is used, check the wire condition and connection. • Electrical interference from nearby appliances may affect picture quality. • View other TV channels. The problem might be limited to the broadcasting station.
Picture OK, sound poor	<ul style="list-style-type: none"> • Electrical interference from nearby appliances may affect picture quality. • View other TV channels. The problem might be limited to the broadcasting station.
No reception of digital signals	<ul style="list-style-type: none"> • Make sure auto channel scan has been completed (Refer to "Auto Channel Scan" on page 11). Auto channel scan must be completed when you set up the unit for the first time or move it to a location where previously unavailable channels are broadcast. • The selected channel may not be broadcasting. • When auto channel scan is interrupted and not completed, some channels will not be received. Make sure to complete (Refer to "Auto Channel Scan" on page 11).

Symptom	Remedy
The entered channel number changes automatically	<ul style="list-style-type: none"> Many digital channels have alternate channel numbers. The unit changes the numbers automatically to the ones signifying the broadcasting stations. These are the numbers used for analog broadcasts.
Remote control does not work	<ul style="list-style-type: none"> Check the antenna or cable connection to the main unit. Check the batteries of the remote control. Check if there is an obstacle between the infrared sensor window and the remote control. Test the signal output. If OK, then possible infrared sensor trouble. (Refer to "IR Signal Check" on page 26.) Aim the remote control directly at the infrared sensor window on the front of the unit. Reduce the distance to the unit. Re-insert the batteries with their polarities (+/- signs) as indicated.
Problems with Closed Caption Feature	
Misspelled captions are displayed.	<ul style="list-style-type: none"> Closed captioning production companies may broadcast programs without correcting the misspelling in a live broadcast.
Captions are not entirely displayed, or captions are delayed behind the dialogue.	<ul style="list-style-type: none"> Captions that are delayed a few seconds behind the actual dialogue are common for live broadcasts. Most captioning production companies can display a dialogue to a maximum of 220 words per minute. If a dialogue exceeds that rate, selective editing is used to insure that the captions remain up-to-date with the current TV screen dialogue.
Captions are displayed as a white box. No caption is displayed in the closed caption-supported program.	<ul style="list-style-type: none"> Interference from buildings or weather conditions may cause captioning to be incomplete. Broadcasting station may shorten the program to insert advertisement. The closed caption decoder cannot read the information of the shortened program.
No caption is displayed when playing the videotape containing captions.	<ul style="list-style-type: none"> The videotape may be illegally copied, or the caption signal might not have been read during copying.
Black box is displayed in the TV screen.	<ul style="list-style-type: none"> Text mode is selected for caption. Select "C1", "C2" or "OFF".

Note:

• Some functions are not available in specific modes, but this is not a malfunction. Read the description in this owner's manual for more details on correct operations.

✓ Glossary

Access Code

A stored 4-digit number that allows access to parental control features.

Aspect Ratio

The width of a TV screen relative to its height. Conventional TVs are 4:3 (in other words, the TV screen is almost square); widescreen models are 16:9 (the TV screen is almost twice as wide as its height).

ATSC

Acronym that stands for Advanced Television Systems Committee and the name of the digital broadcasting standards.

Dolby Digital

The system developed by Dolby Laboratories to compress digital sound. It offers stereo sound (2ch) or multi-channel audio.

NTSC

Acronym that stands for National Television Systems Committee and the name of the current analog broadcasting standards.

SDTV (standard definition TV)

Standard digital format that is similar to the NTSC picture quality.

S-video

Offers higher quality images by delivering each signal, color (c) and luminance (y) independently of each other through separate cables.

✓ Cable Channel Designations

If you subscribe to cable TV, the channels are displayed as 1-125. Cable companies often designate channels with letters or letter-number combinations. Please check with your local cable company. The following is a chart of common cable channel designations.

CATV channel	5A	2	3	4	5	6	7	8	9	10	11	12	13	A	B	C	D	E	F	G	H
TV Display	1	2	3	4	5	6	7	8	9	10	11	12	13	14	15	16	17	18	19	20	21
CATV channel	I	J	K	L	M	N	O	P	Q	R	S	T	U	V	W	W+1	W+2	W+3	W+4	W+5	W+6
TV Display	22	23	24	25	26	27	28	29	30	31	32	33	34	35	36	37	38	39	40	41	42
CATV channel	W+7	W+8	W+9	W+10	W+11	W+12	W+13	W+14	W+15	W+16	W+17	W+18	W+19	W+20	W+21	W+22	W+23	W+24	W+25	W+26	W+27
TV Display	43	44	45	46	47	48	49	50	51	52	53	54	55	56	57	58	59	60	61	62	63
CATV channel	W+28	W+29	W+30	W+31	W+32	W+33	W+34	W+35	W+36	W+37	W+38	W+39	W+40	W+41	W+42	W+43	W+44	W+45	W+46	W+47	W+48
TV Display	64	65	66	67	68	69	70	71	72	73	74	75	76	77	78	79	80	81	82	83	84
CATV channel	W+49	W+50	W+51	W+52	W+53	W+54	W+55	W+56	W+57	W+58	A-5	A-4	A-3	A-2	A-1	W+59	W+60	W+61	W+62	W+63	W+64
TV Display	85	86	87	88	89	90	91	92	93	94	95	96	97	98	99	100	101	102	103	104	105
CATV channel	W+65	W+66	W+67	W+68	W+69	W+70	W+71	W+72	W+73	W+74	W+75	W+76	W+77	W+78	W+79	W+80	W+81	W+82	W+83	W+84	
TV Display	106	107	108	109	110	111	112	113	114	115	116	117	118	119	120	121	122	123	124	125	

✓ Maintenance

Cabinet Cleaning

- Wipe the front panel and other exterior surfaces of the unit with a soft cloth immersed in lukewarm water and wrung dry.
- Never use a solvent or alcohol. Do not spray insecticide liquid near the unit. Such chemicals may cause damage and discoloration to the exposed surfaces.

Servicing

Should your unit become inoperative, do not try to correct the problem yourself. There are no user serviceable parts inside. Turn off the unit, unplug the power cord and call our toll free customer support line found on the cover of this manual to locate an authorized service center.

Picture Tube Cleaning

Wipe the picture tube of the TV with a soft cloth. Before cleaning the picture tube, disconnect the power cord.

Degaussing

A degaussing circuit in this unit clears up color errors on the TV screen. Color errors occur when there is any excess magnetism close to the unit. This circuit is designed to operate once when the unit is first plugged in. If you see minor color errors on the screen, unplug the unit for approximately 30 minutes. When you plug the unit again, the degaussing circuit will operate to clear errors. Take this step any time the TV screen is accidentally magnetized or when you move the unit.

IR Signal Check

If the remote control is not working properly, you can use an AM radio or digital camera (including a cellular phone with built-in camera) to see if it is sending out an infrared signal.

• With an AM radio:

Tune the AM radio station to a non-broadcasting frequency. Point the remote control towards it, push any button and listen. If the sound from the radio flutters, it is receiving the remote control's infrared signal.

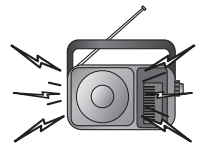

• With a digital camera (including built-in cell phone cameras)

Point a digital camera towards the remote control. Push any button on the remote control and look through the digital camera. If the infrared light appears through the camera, the remote control is working.



☑ General Specifications

Television system: ATSC / NTSC-M TV standard

Closed caption:

System: §15.122/FCC (Digital CC)
§15.119/FCC (Analog CC)

Channel coverage (ATSC/NTSC):

VHF: 2 ~ 13
UHF: 14 ~ 69
CATV: 2 ~ 13, A ~ W, W+1 ~ W+94,
A-5 ~ A-1, 5A

Tuning system:

Channel frequency
synthesized tuning system

Channel access:

Direct access keyboard,
Programmable scan, and up/down

Terminals:

Antenna input: VHF/UHF/CATV
75 ohm unbalanced (F-type)

Component Video/Audio input:

RCA jack (Y) / 1Vpp x 1
RAC jack (Cb) / 700mVpp x 1
RCA jack (Cr) / 700mVpp x 1
RCA jack (L/R) x 2

S-video input: Mini DIN 4-pin jack x 1

Video input: RCA jack x 2

Audio input: RCA jack (L/R) x 4

Digital audio coaxial output:

RCA jack / 500mVpp x 1

Stereo sound system speaker

☑ Electrical Specification

Sound output: 1W, 8 ohm x 2

☑ Other Specifications

Remote control: Digital encoded
infrared light system

Operating temperature:

41°F (5°C) to 104°F (40°C)

Power requirements: 120 V AC +/- 10%, 60 Hz +/- 0.5%

Power consumption (maximum):

130W

Picture Tube:

27 inches

Dimensions:

H: 22¹/₁₆ inches (560mm)
W: 26 inches (660mm)
D: 19¹¹/₁₆ inches (500mm)

Weight:

77.0 lbs. (35kg)

- Designs and specifications are subject to change without notice and without our legal obligation.
- If there is a discrepancy between languages, the default language will be English.



LIMITED WARRANTY

FUNAI CORP. will repair this product, free of charge in the USA in the event of defect in materials or workmanship as follows:

DURATION:

PARTS:

FUNAI CORP. will provide parts to replace defective parts without charge for one (1) year from the date of original retail purchase. Two (2) years for Picture Tube. Certain parts are excluded from this warranty.

LABOR:

FUNAI CORP. will provide the labor without charge for a period of ninety (90) days from the date of original retail purchase.

LIMITS AND EXCLUSIONS:

THIS WARRANTY IS EXTENDED ONLY TO THE ORIGINAL RETAIL PURCHASER. A PURCHASE RECEIPT OR OTHER PROOF OF ORIGINAL RETAIL PURCHASE WILL BE REQUIRED TOGETHER WITH THE PRODUCT TO OBTAIN SERVICE UNDER THIS WARRANTY.

This warranty shall not be extended to any other person or transferee.

This warranty is void and of no effect if any serial numbers on the product are altered, replaced, defaced, missing or if service was attempted by an unauthorized service center. This limited warranty does not apply to any product not purchased and used in the United States.

This warranty only covers failures due to defects in material or workmanship which occur during normal use. It does not cover damage which occurs in shipment, or failures which are caused by repairs, alterations or products not supplied by FUNAI CORP., or damage, which results from accident, misuse, abuse, mishandling, misapplication, alteration, faulty installation, improper maintenance, commercial use such as hotel, rental or office use of this product, or damage which results from fire, flood, lightning or other acts of God.

THIS WARRANTY DOES NOT COVER PACKING MATERIALS, ANY ACCESSORIES (EXCEPT REMOTE CONTROL), ANY COSMETIC PARTS, COMPLETE ASSEMBLY PARTS, DEMO OR FLOOR MODELS.

FUNAI CORP. AND ITS REPRESENTATIVES OR AGENTS SHALL IN NO EVENT BE LIABLE FOR ANY GENERAL, INDIRECT OR CONSEQUENTIAL DAMAGES ARISING OUT OF OR OCCASIONED BY THE USE OF OR THE INABILITY TO USE THIS PRODUCT. THIS WARRANTY IS MADE IN LIEU OF ALL OTHER WARRANTIES, EXPRESS OR IMPLIED, AND OF ALL OTHER LIABILITIES ON THE PART OF FUNAI, ALL OTHER WARRANTIES INCLUDING THE WARRANTY OF MERCHANTABILITY AND FITNESS FOR A PARTICULAR PURPOSE, ARE HEREBY DISCLAIMED BY FUNAI AND ITS REPRESENTATIVES IN THE UNITED STATES.

ALL WARRANTY INSPECTIONS AND REPAIRS MUST BE PERFORMED BY AN AUTHORIZED SERVICE CENTER. THIS WARRANTY IS ONLY VALID WHEN THE UNIT IS CARRIED-IN TO AN AUTHORIZED SERVICE CENTER.

THE PRODUCT MUST BE ACCOMPANIED BY A COPY OF THE ORIGINAL RETAIL PURCHASE RECEIPT. IF NO PROOF OF PURCHASE IS ATTACHED, THE WARRANTY WILL NOT BE HONORED AND REPAIR COSTS WILL BE CHARGED.

IMPORTANT:

THIS LIMITED WARRANTY GIVES YOU SPECIFIC LEGAL RIGHTS. YOU MAY HAVE OTHER RIGHTS THAT VARY FROM STATE TO STATE. IF, AT ANY TIME DURING THE WARRANTY PERIOD, YOU ARE UNABLE TO OBTAIN SATISFACTION WITH THE REPAIR OF THIS PRODUCT, PLEASE CONTACT FUNAI CORP.

ATTENTION:

FUNAI CORP. RESERVES THE RIGHT TO MODIFY ANY DESIGN OF THIS PRODUCT WITHOUT PRIOR NOTICE.

WARRANTY STATEMENT REGARDING NON AUTHORIZED REPAIRS:

To obtain warranty service, you must take the product, or deliver the product freight prepaid, in either its original packaging or packaging affording an equal degree of protection, to any AUTHORIZED SERVICE CENTER. FUNAI CORP. will not reimburse you for any service done by unauthorized service providers without prior written approval.

To locate your nearest AUTHORIZED SERVICE CENTER or for general service inquiries, please contact us at:

FUNAI CORPORATION
Customer Service
Tel : 1-800-844-5001

19900 Van Ness Avenue, Torrance, CA 90501

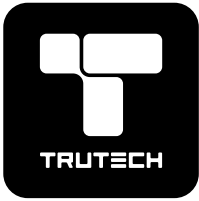

Televisión Digital / Analógica de 27 Pulgadas

Manual del Usuario

CR270TT8

INTRODUCCIÓN

CONEXIÓN

AJUSTE INICIAL

PARA VER LA TELEVISIÓN

AJUSTE OPCIONAL

SOLUCIÓN DE PROBLEMAS

INFORMACIÓN



**PARA RECIBIR LA SEÑAL DIGITAL/ANALÓGICA,
DEBE CONECTAR LA ANTENA.**



SI NECESITA AYUDA ADICIONAL CON LA INSTALACIÓN O CON EL FUNCIONAMIENTO DESPUÉS DE LEER EL MANUAL DEL USUARIO, LLAME AL TELÉFONO GRATUITO **1-800-844-5001**.

ADVERTENCIA: PARA REDUCIR EL RIESGO DE INCENDIO O DESCARGA ELÉCTRICA, NO EXPONGA ESTE APARATO A LLUVIA O HUMEDAD.



CAUTION
RISK OF ELECTRIC SHOCK
DO NOT OPEN



CUIDADO: PARA REDUCIR EL RIESGO DE DESCARGA ELÉCTRICA, NO RETIRE LA CUBIERTA (NI LA PLACA TRASERA). EL INTERIOR DE ESTE APARATO NO CONTIENE PIEZAS REPARABLES POR EL USUARIO. DEJE LA REPARACIÓN EN MANOS DE PERSONAL DE SERVICIO TÉCNICO CUALIFICADO.



ESTE SÍMBOLO INDICA QUE EL INTERIOR DEL APARATO CONTIENE TENSIÓN PELIGROSA CON RIESGO DE DESCARGA ELÉCTRICA.



ESTE SÍMBOLO INDICA QUE LA DOCUMENTACIÓN QUE ACOMPAÑA A ESTE APARATO CONTIENE IMPORTANTES INSTRUCCIONES DE FUNCIONAMIENTO Y MANTENIMIENTO.

Las notas importantes están ubicadas en la parte trasera del mueble.

Importante para su Seguridad

- LEA LAS INSTRUCCIONES** - Deben leerse todas las instrucciones de seguridad y de funcionamiento antes de utilizar el aparato.
- CONSERVE LAS INSTRUCCIONES** - Las instrucciones de seguridad y de funcionamiento deben conservarse para futura consulta.
- HAGA CASO DE LAS ADVERTENCIAS** - Todas las advertencias que aparezcan en el aparato y en las instrucciones de funcionamiento deben ser tenidas en cuenta.
- SIGA LAS INSTRUCCIONES** - Deben seguirse todas las instrucciones de funcionamiento y de uso.
- LIMPIEZA** - Desenchufe el televisor de la toma de pared antes de su limpieza. No utilice limpiadores líquidos ni limpiadores en aerosol. Utilice un paño húmedo para la limpieza.
EXCEPCIÓN: Un producto destinado a su servicio interrumpido y que, por alguna razón específica, por ejemplo la posibilidad de pérdida de un código de autorización para un convertidor de CATV, no debe ser desenchufado para su limpieza o cualquier otro fin, puede excluir la referencia a desenchufar el aparato en la descripción de limpieza requerida en el elemento 5.
- CONEXIONES** - No utilice conexiones no recomendadas por el fabricante del televisor, dado que podrían provocar riesgos.
- AGUA Y HUMEDAD** - No utilice este televisor cerca de agua, por ejemplo, cerca de una bañera, un lavabo, un fregadero o una pila de lavado de ropa, en un suelo húmedo o cerca de una piscina o lugares similares.
- ACCESORIOS** - No coloque este televisor sobre un mueble con ruedas, un soporte, un trípode, un soporte vertical o una mesa inestables. El televisor puede caerse, provocando lesiones graves a alguien y serios daños en el propio aparato. Utilícelo solamente con un mueble con ruedas, soporte, trípode, soporte vertical o mesa recomendados por el fabricante o vendidos junto con el televisor. Cualquier instalación del aparato debe seguir las instrucciones del fabricante y debe utilizar un accesorio de montaje recomendado por el fabricante.
El conjunto de aparato y mueble con ruedas debe moverse con precaución.
Las paradas bruscas, la fuerza excesiva o las superficies irregulares pueden provocar la caída del conjunto de aparato y mueble con ruedas.
- VENTILACIÓN** - El mueble y la parte trasera o inferior del aparato incluyen ranuras y aberturas para ventilación; para garantizar un funcionamiento fiable del televisor y para protegerlo de un posible sobrecalentamiento, dichas aberturas no deben bloquearse ni taparse. Las aberturas no deben bloquearse nunca colocando el televisor sobre una cama, un sofá, una alfombra u otra superficie similar. Este televisor no debe colocarse nunca cerca o encima de un radiador o una rejilla de aire caliente. Este televisor no debe colocarse en una instalación empotrada, por ejemplo una librería o estantería, a menos que se facilite la ventilación adecuada o que se hayan seguido las instrucciones del fabricante.
- FUENTES DE ALIMENTACIÓN** - Este televisor debe utilizarse solamente con el tipo de fuente de alimentación indicada en la etiqueta de fábrica. Si no está seguro del tipo de suministro de

ADVERTENCIA SOBRE MUEBLE CON RUEDAS



alimentación eléctrica de su hogar, consulte con el distribuidor de su aparato o con la empresa eléctrica local. Para televisores destinados a funcionar con alimentación por pilas u otras fuentes, consulte las instrucciones de funcionamiento.

- PUESTA A TIERRA O POLARIZACIÓN** - Este televisor está equipado con un enchufe de línea de corriente alterna polarizada (un enchufe con un contacto plano más ancho que el otro). Este enchufe encajará en la toma de corriente solamente en un sentido. Esto es una característica de seguridad. Si no puede insertar el enchufe totalmente en la toma, intente invertir la posición del enchufe. Si el enchufe sigue sin encajar, póngase en contacto con un electricista para sustituir su toma obsoleta. No subestime la finalidad de seguridad del enchufe polarizado.
- PROTECCIÓN DEL CABLE DE ALIMENTACIÓN** - Los cables de alimentación eléctrica deben extenderse de manera que resulte improbable que nadie los pise o que queden pinzados por elementos colocados encima o contra ellos, prestando especial atención a enchufes de los cables, sus tomas de corriente y su punto de salida del aparato.
- PUESTA A TIERRA DE ANTENA EXTERIOR** - Si hay una antena exterior o un sistema de cable conectado al televisor, asegúrese de que la antena o el sistema de cable está puesto a tierra de manera que proporcione protección contra las subidas de tensión y las cargas de electricidad estática acumulada. El artículo 810 del National Electrical Code (Código Eléctrico Nacional), ANSI/NFPA número 70, proporciona información con respecto a la adecuada puesta a tierra del mástil y la estructura de soporte, puesta a tierra del cable de entrada de corriente a una unidad de descarga de antena, tamaño de los conductores de puesta a tierra, ubicación de la unidad de descarga de antena, conexión a electrodos de puesta a tierra y requisitos para el electrodo de puesta a tierra. (Fig. A)

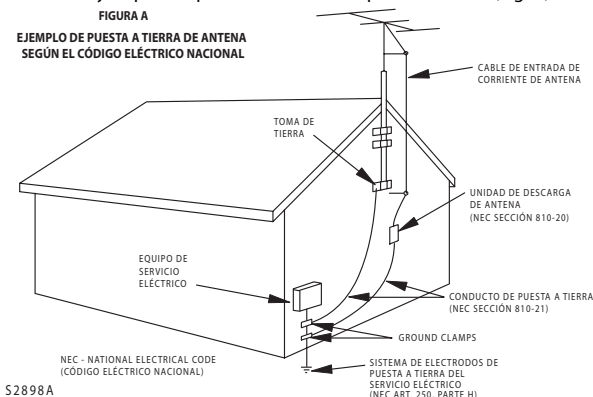

- RAYOS** - Para protección añadida de este receptor de televisión en caso de tormenta eléctrica, o cuando permanezca desatendido y sin utilizar durante largos periodos de tiempo, desenchúfelo de la toma de corriente y desconecte la antena o el sistema de cable. Esto impedirá que se produzcan daños en el televisor debido a daños provocados por rayos y sobretensiones de la línea eléctrica.

15. **LÍNEAS DE CONDUCCIÓN ELÉCTRICA** - Un sistema de antena exterior no debe colocarse en las proximidades de líneas de conducción eléctrica aéreas u otras líneas de conducción de circuitos eléctricos, o de manera que puedan caer sobre dichas líneas o circuitos eléctricos. Cuando se instale un sistema de antena exterior, debe tenerse el máximo cuidado para no tocar dichas líneas o circuitos eléctricos, dado que el contacto podría resultar mortal.
16. **SOBRECARGA** - No sobrecargue las tomas de pared ni los cables alargadores, dado que esto puede suponer un riesgo de incendio o descarga eléctrica.
17. **ENTRADA DE OBJETOS Y LÍQUIDOS** - No fuerce la entrada de objetos de ningún tipo en el interior de este televisor a través de sus aberturas, dado que pueden tocar puntos peligrosos de tensión o provocar un cortocircuito, lo cual podría dar lugar a incendio o descarga eléctrica.
Nunca derrame líquidos de ningún tipo sobre el televisor.
18. **REPARACIÓN** - No intente reparar usted mismo este televisor, ya que el hecho de abrir o extraer las cubiertas puede exponerle a tensión peligrosa u otros riesgos. Deje toda reparación en manos de personal de servicio técnico cualificado.
19. **DAÑOS QUE EXIGEN UNA REPARACIÓN** - Desenchufe este televisor de la toma de pared y llévelo a un servicio de reparación cualificado en las situaciones siguientes:
- Cuando el cable o el enchufe de distribución de corriente esté dañado o desgastado.
 - Si se ha derramado líquido o han caído objetos en el interior del televisor.
- c. Si el televisor ha estado expuesto a lluvia o agua.
- d. Si el televisor no funciona normalmente cuando se siguen las instrucciones de funcionamiento. Ajuste únicamente los controles a los que se refieren las instrucciones de funcionamiento, dado que el ajuste inadecuado de otros controles puede provocar daños y a menudo exigirá una gran cantidad de trabajo por parte de un técnico cualificado para que el televisor pueda volver a funcionar normalmente.
- e. Si el televisor se ha caído o ha sufrido cualquier tipo de daño.
- f. Cuando el televisor deje de funcionar con normalidad, esto indica que necesita una reparación.
20. **PIEZAS DE REPUESTO** - Cuando se necesiten piezas de repuesto, asegúrese de que el personal de servicio técnico utiliza piezas de repuesto especificadas por el fabricante y de las mismas características que la pieza original.
Las sustituciones no autorizadas pueden provocar incendio, descarga eléctrica, lesiones personales u otros riesgos.
21. **COMPROBACIÓN DE SEGURIDAD** - Al finalizar cualquier servicio o reparación de este televisor, pida al personal de servicio técnico que realice unas comprobaciones de seguridad de rutina para determinar que el televisor está en condiciones correctas de funcionamiento.
22. **CALOR** - Este televisor debe situarse lejos de fuentes de calor tales como radiadores, rejillas de aire caliente, estufas u otros productos (incluidos amplificadores) emisores de calor.

✓ Precauciones

CUIDADO:

PARA EVITAR LA DESCARGA ELÉCTRICA, HAGA COINCIDIR EL CONTACTO ANCHO DEL ENCHUFE CON LA RANURA ANCHA E INSERTE FIRMEMENTE.

ADVERTENCIA DE LA FCC

Este equipo puede generar o utilizar energía de radiofrecuencia. Los cambios o modificaciones en este equipo pueden provocar interferencia perjudicial a menos que las modificaciones estén expresamente aprobadas en el manual. El usuario podría perder la autorización para utilizar este equipo si realiza cambios o modificaciones para los que no tiene autorización.

INTERFERENCIA DE RADIO-TELEVISIÓN

Este equipo ha sido probado y declarado conforme con los límites de un dispositivo digital Clase B, de acuerdo con la Parte 15 de las Normas de la FCC. El objetivo de estos límites es proporcionar una protección razonable contra interferencias perjudiciales en una instalación residencial. Este equipo genera, utiliza y puede emitir energía de radiofrecuencia y, si no se instala y se utiliza de acuerdo con las instrucciones, puede causar interferencias perjudiciales en las comunicaciones por radio. No obstante, no existe garantía de que no pueda producirse una interferencia en una instalación concreta. Si este equipo provoca interferencia perjudicial en la recepción de radio o televisión, lo cual puede determinarse apagando y encendiendo el equipo, el usuario puede intentar corregir la interferencia mediante una o más de las siguientes medidas:

- 1) Reorientar o reubicar la antena receptora.
- 2) Aumentar la separación entre el equipo y el receptor.
- 3) Conectar el equipo a una toma de corriente en un circuito distinto de aquel en el que está conectado el receptor.
- 4) Solicitar la ayuda del distribuidor o de un técnico experimentado de radio/televisión.

Este aparato digital Clase B es conforme con la norma canadiense ICES-003.

Nota para el instalador del sistema CATV:

Esta recordatorio se facilita para llamar la atención del instalador del sistema CATV sobre el Artículo 820-40 de la NEC, que proporciona pautas para una apropiada puesta a tierra, y en particular especifica que la toma de tierra del cable debe estar conectada al sistema de puesta a tierra del edificio lo más cerca posible del punto de entrada del cable.



Fabricado bajo licencia de Dolby Laboratories. "Dolby" y el símbolo de la doble D son marcas comerciales de Dolby Laboratories.

UBICACIÓN

Para un funcionamiento seguro y un rendimiento satisfactorio del aparato, tenga en cuenta lo siguiente a la hora de seleccionar un lugar para su instalación:

- Debe protegerlo de la luz solar directa y mantenerlo apartado de fuentes de calor intenso.
- Evite lugares polvorientos o húmedos.
- Evite lugares con ventilación insuficiente para una disipación de calor adecuada. No bloquee los orificios de ventilación situados en la parte superior e inferior del aparato. No coloque el aparato sobre una alfombra, porque esto bloqueará los orificios de ventilación.
- Instale el aparato en posición horizontal.
- Evite lugares sometidos a intensas vibraciones.
- No coloque el aparato cerca de campos magnéticos intensos.
- Evite trasladar el aparato a lugares con diferencias extremas de temperatura.
- Asegúrese de desenchufar el cable de alimentación de CA de la toma de corriente antes de trasladar el aparato.

PARA EVITAR LOS RIESGOS DE DESCARGA ELÉCTRICA E INCENDIO

- No manipule el cable de alimentación con las manos húmedas.
- No tire del cable de alimentación para desconectarlo de una toma de CA. Agárrelo por el enchufe.
- Si por accidente se derrama agua sobre su aparato, desenchufe el cable de alimentación inmediatamente y lleve el aparato a nuestro centro de servicio autorizado para su reparación.
- No coloque ningún objeto directamente encima del aparato.

El número de serie de este producto puede encontrarse en la parte trasera del aparato. Ningún otro producto tiene el mismo número de serie que el suyo. Debe anotar aquí el número y otros datos esenciales y conservar este libro como registro permanente de su compra con el fin de ayudar a su identificación en caso de robo.

fecha de compra	nº de teléfono del distribuidor	nº de serie
comprado en	nº de modelo	dirección del distribuidor

Nota sobre reciclado:

- *Los materiales de embalaje de este producto son reciclables y pueden ser reutilizados. Cualquier material debe eliminarse de acuerdo con la normativa local sobre reciclado.*
- *Las pilas nunca deben tirarse a la basura ni incinerarse, sino ser eliminadas de acuerdo con las normativas locales sobre residuos químicos.*

✓ Accesorios Suministrados

manual del usua
(1EMN22123)

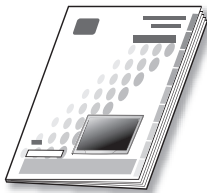

mando a distancia
(NE613UE)



pilas
(AA x 2)

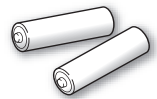

- Si necesita cambiar estos accesorios, consulte el número de pieza que aparece junto a las ilustraciones y llame a nuestro teléfono gratuito de atención al cliente, que encontrará en la portada de este manual.
- Según su sistema de antena, puede necesitar tipos diferentes de combinadores (mezcladores) o separadores (divisores). Para obtener estos elementos, acuda a su establecimiento de electrónica local.

✓ Símbolos Utilizados en este Manual

Ésta es la descripción de los símbolos utilizados en este manual.

La descripción se refiere a:

DTV : Funcionamiento de TV digital

TV : Funcionamiento de TV analógica

- Si no aparece ninguno de los símbolos bajo el encabezamiento de función, el funcionamiento es aplicable a ambos.

✓ Características

- **DTV/TV/CATV**
 - Puede utilizar su mando a distancia para seleccionar canales emitidos en formato digital, analógico convencional, definición estándar y alta definición. Además, los suscriptores de cable pueden acceder a sus canales de televisión por cable.
- **Pantalla de Información de Programas (solamente DTV)**
 - Puede visualizar el título, el contenido y otra información del actual programa DTV en la pantalla del televisor.
- **Exploración Automática de Canales**
 - Este aparato explora y memoriza automáticamente los canales disponibles en su zona, eliminando complicados procedimientos de configuración.
- **V-chip**
 - Esta función le permite bloquear el acceso de los niños a programas inapropiados.
- **Decodificador de Subtítulos Cerrados**
 - El decodificador de subtítulos cerrados incorporado muestra el texto de la programación que contiene subtítulos cerrados.
- **Sintonizador MTS/SAP**
 - Mediante esta función puede seleccionar el idioma deseado con el mando a distancia.
- **Función de Apagado Automático**
 - Si no hay entrada de señal desde el terminal de antena y no se realiza ninguna operación durante 15 minutos, el aparato se apagará automáticamente.
- **Temporizador de Apagado**
 - Esta función apagará automáticamente el aparato a una hora especificada.
- **Opciones para Idioma de Pantalla**
 - Seleccione su idioma de pantalla: Inglés, español o francés.
- **Función de Sonido Estéreo**
- **Sintonización de Frecuencia PLL Sintonizada**
 - Proporciona una selección de canales gratuita y sencilla y le permite sintonizar directamente con cualquier canal mediante los botones de número de canal del mando a distancia.
- **Entrada de Video en Componentes**
- **Entrada de S-Video**
- **Entrada AV**
- **Salida de Audio Digital Coaxial**

✓ Índice

INTRODUCCIÓN

Importante para su Seguridad.....	2
Precauciones.....	3
Accesorios Suministrados.....	4
Símbolos Utilizados en este Manual.....	4
Características.....	5
Función de Mando a Distancia.....	6
Instalación de las Pilas.....	6
Panel de Control.....	7
Panel Trasero.....	7

CONEXIÓN

Conexión Básica.....	8
Conexión de Dispositivo Externo.....	9

AJUSTE INICIAL

Configuración Inicial.....	10
Menú Principal.....	10
Exploración Automática de Canales.....	11
Selección de Idioma.....	11

PARA VER LA TELEVISIÓN

Selección de Canal.....	12
Ajuste de Volumen.....	12
Para Cambiar Entre el Modo Digital y el Modo Analógico.....	12
Acceso a Dispositivos Externos.....	13
Sistema MTS.....	13
Información de Pantalla.....	13
Modo de Visualización de Pantalla del Televisor.....	14
Temporizador de Apagado.....	15

AJUSTE OPCIONAL

Agregar/Borrar Canales.....	16
Ajuste de Imagen.....	17
Subtítulos Cerrados.....	17
Subtítulos Cerrados en DTV.....	18
V-chip.....	20
Hora de Verano.....	23
Huso Horario.....	23

SOLUCIÓN DE PROBLEMAS

Guía de Solución de Problemas.....	24
------------------------------------	----

INFORMACIÓN

Glosario.....	26
Denominaciones de Canales de Cable.....	26
Mantenimiento.....	26
Especificaciones Generales.....	27
Especificación Eléctrica.....	27
Otras Especificaciones.....	27

Garantía Limitada.....	Tapa trasera
------------------------	--------------

✓ Función de Mando a Distancia

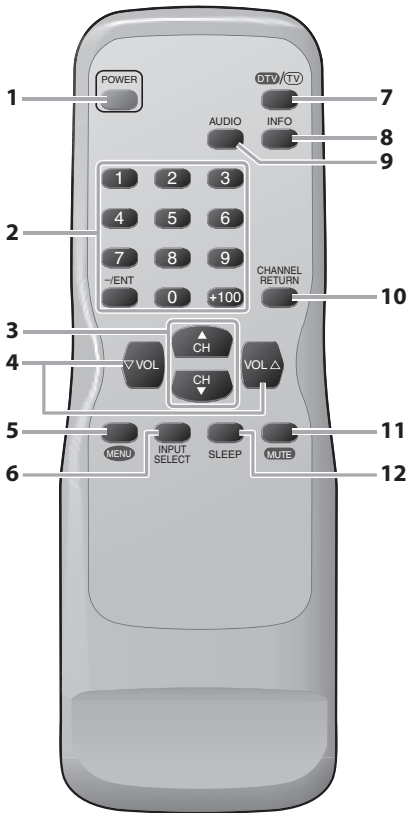

1. **Botón POWER** (p. 10)
Presione para activar y desactivar el aparato.
2. **Botones numéricos** (p. 12)
• Presione para seleccionar los canales.
Botón -/ENT
• Presione para separar el canal menor del canal mayor.
Botón +100
• Presione para seleccionar el canal 100 o superiores. (CATV)
• Presione para buscar si hay canales menores en el canal mayor actualmente seleccionado. (DTV)
3. **Botones CH ▲/▼** (p. 11)
Presione para seleccionar los canales.
4. **Botones VOL ▲/▼** (p. 12)
Presione para ajustar el volumen.
5. **MENU button** (p. 10)
Presione para visualizar el menú principal.
6. **Botón INPUT SELECT** (p. 13)
Presione para acceder a un dispositivo externo conectado, como un reproductor DVD o aparato de vídeo (VCR).
7. **Botón DTV/TV** (p. 12)
Presione para cambiar entre el modo digital (DTV) y el modo analógico.
8. **Botón INFO** (p. 13)
Modo Digital (DTV)
• Presione para visualizar el número de canal y la información del programa.
Modo Analógico (TV)
• Presione para visualizar el número de canal.
9. **Botón AUDIO** (p. 13)
Modo Digital (DTV)
• Presione para seleccionar el idioma de audio.
Modo Analógico (TV)
• Presione para seleccionar el modo de audio.
10. **Botón CHANNEL RETURN** (p. 12)
Presione para volver al canal anterior.
11. **Botón MUTE** (p. 12)
Presione para activar y desactivar el sonido.
12. **Botón SLEEP** (p. 15)
Presione para activar el temporizador de apagado.

✓ Instalación de las Pilas

Instale las pilas (AA x 2) de manera que coincida la polaridad indicada en el interior del compartimento de las pilas del mando a distancia.

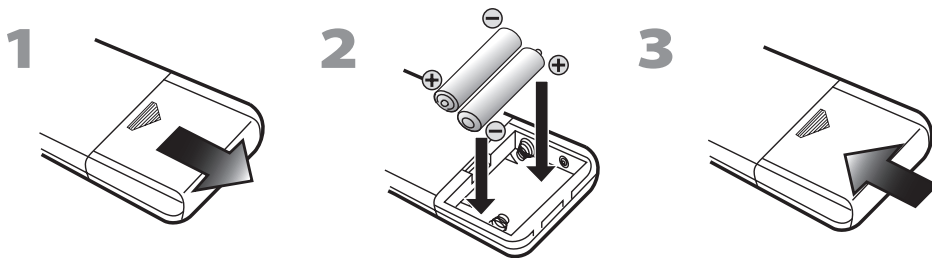

Precauciones sobre las Pilas:

- Asegúrese de seguir la polaridad correcta según lo indicado en el compartimento de las pilas. Unas pilas en posición invertida pueden causar daños en el dispositivo.
- No mezcle diferentes tipos de pilas (por ejemplo, alcalinas y de carbono-zinc) ni pilas viejas con pilas nuevas.
- Si el dispositivo no se va a usar durante un periodo prolongado de tiempo, quite las pilas para evitar daños o lesiones por posibles fugas de las pilas.
- No intente recargar las pilas, podrían sobrecalentarse y romperse.

✓ Panel de Control

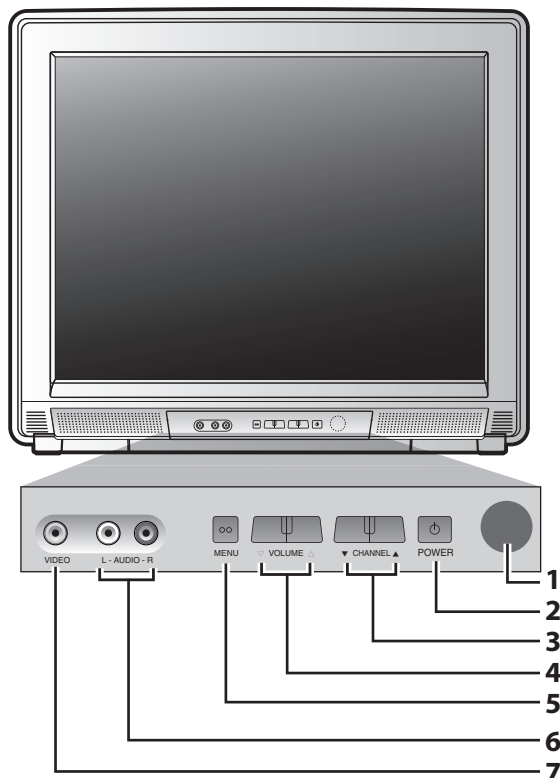

- 1. Ventana del Sensor de Infrarrojos**
Recibe los rayos infrarrojos transmitidos desde el mando a distancia.
- 2. Botón POWER** (p. 10)
Presione para activar y desactivar el aparato.
- 3. Botones CHANNEL ▲/▼** (p. 11)
Presione para seleccionar canales o desplazarse arriba/abajo por los elementos del menú principal.
- 4. Botones VOLUME ▲/▼** (p. 12)
Presione para ajustar el volumen o moverse a derecha (▲)/izquierda (▼) por los elementos del menú principal.
- 5. Botón MENU** (p. 10)
Presione para visualizar el menú principal.
- 6. Tomas de entrada AUDIO** (p. 9)
Conexión de cable de audio RCA para un dispositivo externo.
- 7. Toma de entrada VIDEO** (p. 9)
Conexión de cable de vídeo RCA para un dispositivo externo.

✓ Panel Trasero

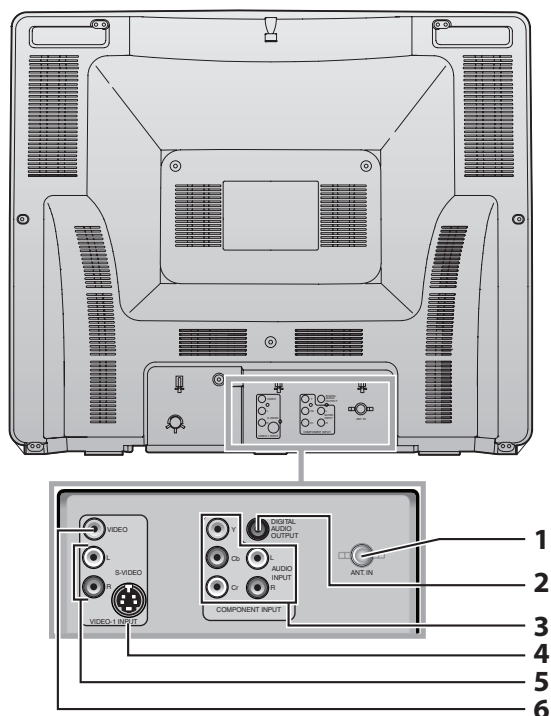

- 1. Toma ANT. IN** (p. 8)
Conexión de cable coaxial RF para su antena o caja de cable/satélite.
- 2. Toma de salida COAXIAL (audio digital)** (p. 9)
Conexión de cable de audio digital coaxial para un decodificador o receptor de radio.
Utilice la toma de entrada de audio digital de un dispositivo externo.
- 3. Tomas de entrada COMPONENT y AUDIO** (p. 9)
Conexión de cable de vídeo en componentes para un dispositivo externo.
Utilice las tomas de salida de vídeo en componentes y de audio de un dispositivo externo.
- 4. Toma de entrada S-VIDEO** (p. 9)
Conexión de cable S-Video para un dispositivo externo.
- 5. Tomas de entrada AUDIO** (p. 9)
Conexión de cable de audio RCA para un dispositivo externo.
- 6. Toma de entrada VIDEO** (p. 9)
Conexión de cable de vídeo RCA para un dispositivo externo.

Cables no incluidos.

Deberá adquirir los cables necesarios en su establecimiento local.

✓ Conexión Básica

En esta sección se describe cómo conectar el aparato a una antena, caja de cable/satélite, etc.

Nota:

- Asegúrese de que su antena u otro dispositivo está conectada correctamente antes de enchufar el cable de alimentación.

[Conexión de Cable de Antena]

Cuando conecte el aparato a una empresa de televisión por antena o cable (sin caja de cable/satélite)

Conecte el cable coaxial RF de su toma de corriente a la toma de entrada de antena de este aparato.

p. ej.:

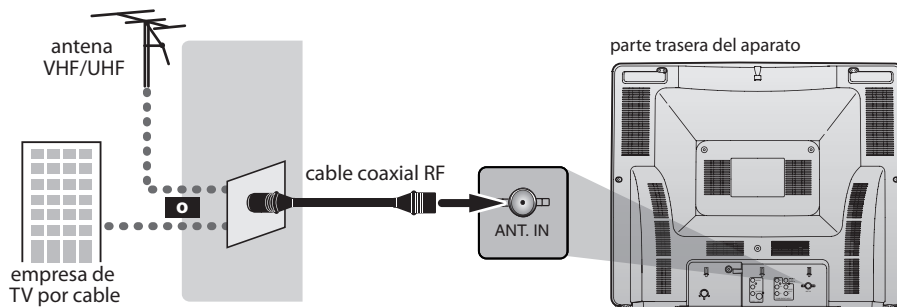

*Una vez completadas las conexiones, encienda el aparato e inicie la configuración inicial.

La exploración de canales es necesaria para que el aparato memorice todos los canales disponibles en su zona. (Consulte "Configuración Inicial" en página 10).

Nota:

- Para su seguridad y para evitar daños en el dispositivo, desenchufe el cable coaxial RF de la toma de entrada de antena antes de mover el aparato.
- Si utiliza una antena para recibir televisión analógica, ésta debería funcionar también para recepción de DTV. Las antenas de exterior o de tejado serán más eficaces que las de versiones de sobremesa.
- Para cambiar fácilmente su fuente de recepción entre antena y cable, instale un selector de antena.
- Si se conecta directamente al sistema de cable, póngase en contacto con el instalador de CATV.

[Conexión a Caja de Cable o Caja de Satélite]

Conecte el cable coaxial RF de su toma de corriente a la toma de entrada de caja de cable/satélite.

Utilice otro cable coaxial RF para conectar la toma de entrada de antena del aparato a la toma de salida de la caja de cable/satélite.

p. ej.:

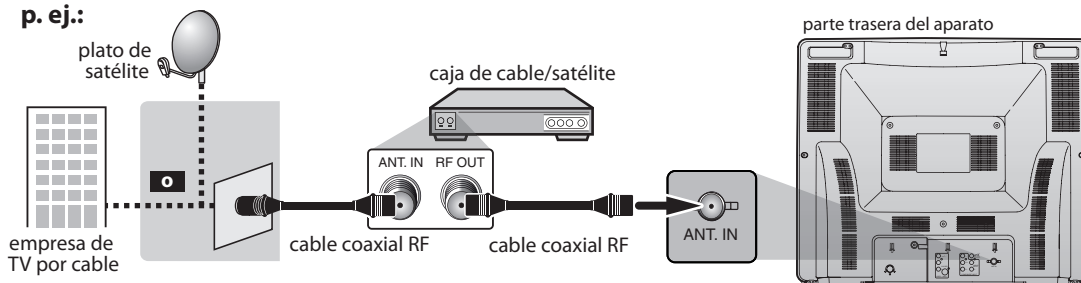

*Los cables necesarios y los métodos de conexión varían según la caja de cable/satélite.

Para más información, póngase en contacto con su proveedor de cable/satélite.

Cables no incluidos.

Deberá adquirir los cables necesarios en su establecimiento local.

✓ Conexión de Dispositivo Externo**[Conexión De Componente]**

Este es el mejor método para conectar el TV a los equipos de vídeo con la clavija de salida del componente, como el reproductor de DVD, etc. Así se minimiza el deterioro de la calidad de imagen.

Para la conexión utilice el cable del componente.

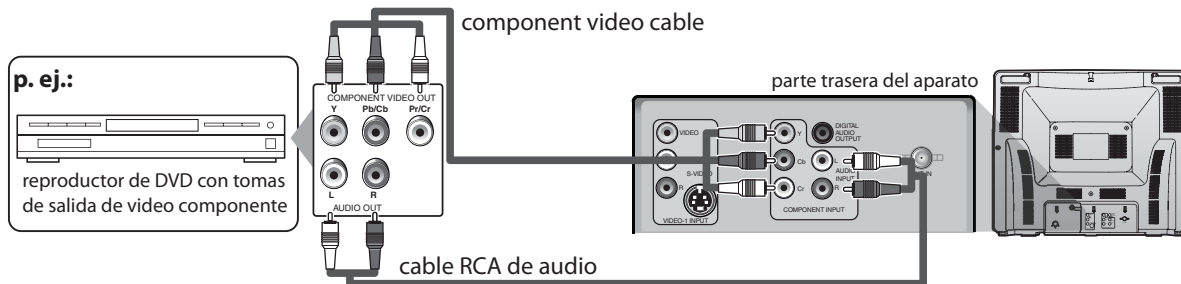
**[Conexión de Cable de S-Video o de Vídeo (Trasera)]**

Conexión de S-Video ofrece una buena calidad de imagen para dispositivos de vídeo conectados al aparato.

Conexión de vídeo ofrece una calidad normal de imagen para dispositivos de vídeo conectados al aparato.

Haga la conexión según lo indicado en la ilustración.

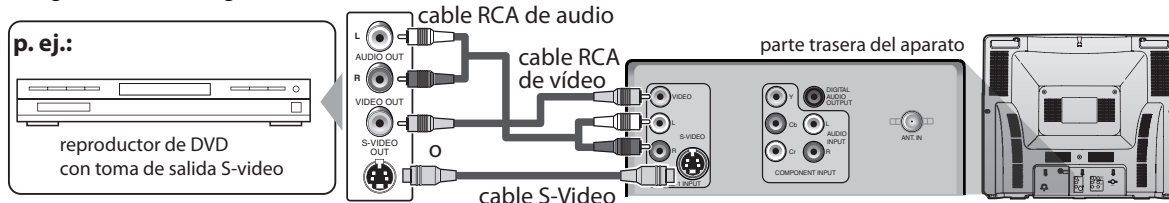

- Para utilizar la toma de entrada de S-Video o de vídeo de la parte trasera de este aparato, presione **[INPUT SELECT]** para seleccionar "AUX1".

[Conexión de Cable de Vídeo (Delantera)]

Conexión de vídeo ofrece una calidad normal de imagen para dispositivos de vídeo conectados al aparato.

Haga la conexión según lo indicado en la ilustración.

Cuando la toma de audio del dispositivo de vídeo sea monoaural, conecte el cable RCA de audio a la toma de entrada de audio L (izquierda).

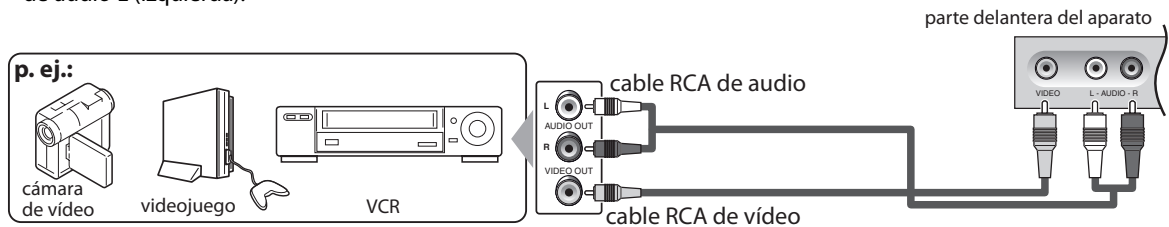

- Para utilizar la toma de entrada de vídeo de la parte delantera de este aparato, presione **[INPUT SELECT]** para seleccionar "AUX2".

Nota:

- Si se conecta a la toma S-Video y a la toma de vídeo al mismo tiempo, tendrá prioridad la conexión S-Video.

[Conexión de Salida de Audio Digital]

Si conecta este aparato a un dispositivo de audio digital externo, podrá disfrutar de audio multicanal, como el sonido de emisiones digitales de 5+1 canales (5.1ch).



Se puede acceder a estas operaciones mediante el mando a distancia. Algunas también pueden ser accesibles mediante los mandos del aparato principal.

✓ Configuración Inicial

Esta sección le guiará a través del ajuste inicial del aparato, que incluye la selección de un idioma para sus menús de pantalla y "PREA. AUTO CA.," que explora y memoriza automáticamente los canales visibles.

Antes de empezar:

Asegúrese de que el aparato está conectado a la antena o al cable.

- Después de hacer todas las conexiones necesarias, presione **[POWER]** para encender el aparato.



• Esta operación tardará unos momentos.

- Utilice **[CH ▲/▼]** o **[VOL ▲]** para seleccionar el idioma de pantalla entre las opciones de la izquierda de la pantalla del televisor. (ENGLISH/ESPAÑOL/FRANÇAIS)

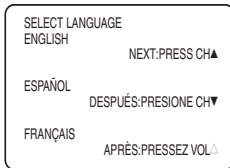
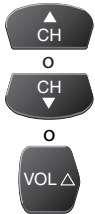

- Presione **[CH ▲]** para inglés.
- Presione **[CH ▼]** para español.
- Presione **[VOL ▲]** para francés.

- Utilice **[CH ▲/▼]** para seleccionar "HORA DE VERANO", y luego utilice **[VOL ▲/▼]** esto en "ON".

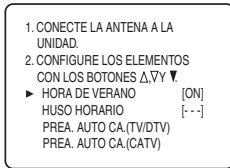
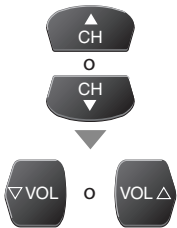

- Debe ajustar "HORA DE VERANO" y "HUSO HORARIO" antes de prefijar los canales.

- Utilice **[CH ▲/▼]** para seleccionar "HUSO HORARIO", y luego utilice **[VOL ▲/▼]** repetidamente para cambiar el ajuste.

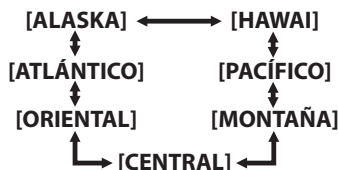
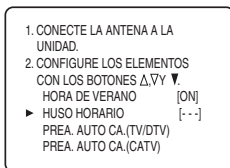
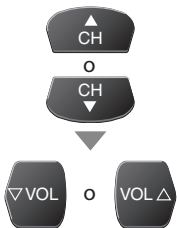

- Utilice **[CH ▲/▼]** para seleccionar "PREA. AUTO CA.(TV/DTV)" para canales de televisión o "PREA. AUTO CA.(CATV)" para canales de CATV, y presione **[VOL ▲]**.



1. CONECTE LA ANTENA A LA UNIDAD.
2. CONFIGURE LOS ELEMENTOS CON LOS BOTONES ▲▼ Y ▼.
HORA DE VERANO [ON]
HUSO HORARIO [ALASKA]
▶ PREA. AUTO CA.(TV/DTV)
PREA. AUTO CA.(CATV)

- Cuando la exploración y la memorización han finalizado, se muestra el canal memorizado más bajo de la emisión.

Nota:

- Si se conecta directamente al sistema de cable, póngase en contacto con el instalador de CATV.
- Si presiona **[POWER]** o **[MENU]** durante "CANAL PREP.", se cancelará este ajuste.
- La función de exploración automática inicial de canales puede ejecutarse, para TV/DTV o CATV, solamente una vez. Si desea explorar ambos (TV/DTV y CATV), deberá seleccionar "CANAL PREP." en el menú principal para explorar y memorizar otros canales una vez finalizado el preajuste inicial. (Consulte la página 11.)
- Puede cancelar o salir del menú inicial "PREA. AUTO CA." presionando **[MENU]**.
- Cuando no pueda recibirse ningún canal mediante "PREA. AUTO CA.", en la pantalla del televisor aparece "NO HAY SEÑAL DE TV".
- Si no hay entrada de señal desde el terminal de antena y no se realiza ninguna operación durante más de 5 segundos, aparecerá "SUGERENCIAS ÚTILES". Siga las instrucciones de la pantalla del televisor.

- SUGERENCIAS ÚTILES -
1. VERIFIQUE ANTENA / CABLE / SATELITE ESTÁ BIEN CONECTADO.
2. VERIFIQUE "PREA. AUTO CA." ESTÁ BIEN AJUSTADO.
3. LEA LA PÁGINA FRONTAL DEL MANUAL DEL USUARIO O PANEL TRASERO PARA EL NO. TEL. DE AYUDA A LOS CLIENTES.

✓ Menú Principal

En esta sección se describen los aspectos generales del menú principal que aparece al presionar **[MENU]**.

Para más detalles, consulte la página de referencia de cada elemento.

El menú principal se compone de los siguientes elementos de ajuste de función.

Presione **[MENU]** para mostrar el menú principal.

p. ej.: modo TV digital



▶ IMAGEN
CANAL PREP.
[ESP]/[FRA]/[ENG]
AJUSTE DE V-CHIP
TITULO [OFF]
INSTALACIÓN DTV

• IMAGEN

Puede ajustar la calidad de la imagen. (Consulte "Ajuste de Imagen" en página 17.)

• CANAL PREP.

Puede explorar automáticamente los canales visibles y eliminar los no deseados. (Consulte "Exploración Automática de Canales" en página 11.)

• ESP / FRA / ENG

Puede cambiar el idioma (Español, Francés, Inglés) visualizado en el menú principal.
(Consulte "Selección de Idioma" en página 11.)

• AJUSTE DE V-CHIP

Puede ajustar las limitaciones de visión.
(Consulte "V-chip" en página 20.)

• TITULO

Puede cambiar el formato de pantalla para subtítulos cerrados, que muestran el diálogo de un programa de televisión u otra información en la pantalla del televisor.
(Consulte "Subtítulos Cerrados" en página 17.)

• INSTALACIÓN DTV

Puede ajustar la visualización de pantalla y subtítulos en el modo DTV.
(Consulte "Subtítulos Cerrados en DTV" en página 18.)

- Cuando tenga una antena aérea conectada, seleccione "PREA. AUTO CA. (TV)", "PREA. AUTO CA. (DTV)" o "PREA. AUTO CA. (TV/DTV)".
- Cuando esté conectado a CATV, seleccione "PREA. AUTO CA. (CATV)".
- Comienza la exploración automática.

p. ej.: modo TV digital



- Cuando la exploración y la memorización han finalizado, se muestra el canal memorizado más bajo.
- Cuando haya seleccionado, "PREA. AUTO CA. (TV/DTV)", se mostrará el canal analógico memorizado más bajo cuando la exploración y la memorización hayan finalizado. Cuando no haya ningún canal analógico, se mostrará el canal digital memorizado más bajo.

Nota:

- Si se conecta directamente al sistema de cable, póngase en contacto con el instalador de CATV.
- Si presiona **[POWER]** o **[MENU]** durante "PREA. AUTO CA.", se cancelará este ajuste.
- Cuando no pueda recibirse ningún canal mediante la "PREA. AUTO CA.", en la pantalla del televisor aparece "NO HAY SEÑAL DE TV".
- El ajuste de canales se guardará incluso aunque se produzca un corte de energía.
- Solamente con respecto al canal digital, incluso después de finalizar la exploración, si desenchufa el cable de alimentación de CA antes de apagar el aparato presionando **[POWER]**, el ajuste de canales puede perderse.

✓ Exploración Automática de Canales

Si cambia los cables (por ejemplo, entre antena y CATV) o si mueve el televisor a una zona diferente después del ajuste inicial, o si recupera el canal DTV eliminado, tendrá que realizar la exploración automática de canales.

Antes de empezar:

Asegúrese de que el aparato está conectado a la antena o al cable.

- 1 Presione **[MENU]** para mostrar el menú principal.



- 2 Utilice **[CH ▲/▼]** para seleccionar "CANAL PREP.", y presione **[VOL ▲]**.



p. ej.: modo TV digital



- 3 Utilice **[CH ▲/▼]** para seleccionar su tipo de presintonía deseado, y presione **[VOL ▲]**.



p. ej.: modo TV digital

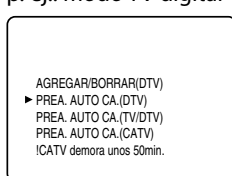

✓ Selección de Idioma

Puede elegir inglés, español o francés como idioma de pantalla.

- 1 Presione **[MENU]** para visualizar el menú principal.



- 2 Utilice **[CH ▲/▼]** para seleccionar "[ESP]/FRA/ENG", y luego presione **[VOL ▲]** repetidamente para cambiar el ajuste.



p. ej.: modo TV digital

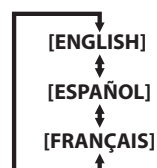

- 3 Presione **[MENU]** para salir.



✓ Selección de Canal

Seleccione los canales presionando [CH ▲/▼] o [los botones numéricos].

- Para seleccionar los canales memorizados, utilice [CH ▲/▼] o [los botones numéricos].
- Para seleccionar los canales no memorizados, utilice [los botones numéricos].

Para utilizar [los botones numéricos]

TV

- Cuando seleccione el canal analógico 12

1 → 2

DTV

- Cuando seleccione el canal digital 12-1

Asegúrese de presionar [-/ENT] antes de introducir el número de canal menor.

1 → 2 → [-/ENT] → 1

- Presione [CHANNEL RETURN] para volver al canal anteriormente visualizado.
- Cuando seleccione un canal superior a 100, presione [+100] primero. A continuación, utilice [los botones numéricos] para presionar los números inferiores de dos dígitos.

Acerca de la emisión de televisión digital:

Con su emisión de alta definición, la emisión digital es muy superior a la emisión analógica en su calidad tanto de imagen como de sonido.

¿Qué es el canal menor?

Mediante una tecnología de alta compresión, la emisión digital ofrece un servicio que permite el envío simultáneo de múltiples señales. Por tanto, puede seleccionar más de un programa por canal mayor, dado que la tecnología de emisión digital distingue entre múltiples canales emitidos por una determinada red.

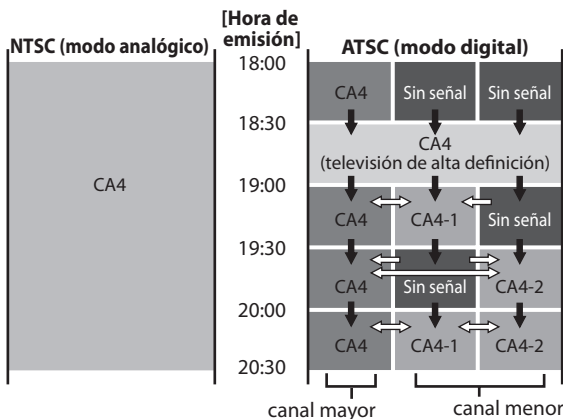

Aunque no pueda ver el programa de TV de alta definición (HDTV), el aparato convierte la señal HDTV en señal de TV de definición estándar.

Nota:

- Aparecerá "SIN SEÑAL" en la pantalla del televisor una vez terminada la emisión del canal menor.

✓ Ajuste de Volumen

En esta sección se describe cómo ajustar el volumen. También se describe la función de silenciamento, que activa y desactiva el sonido.

Utilice [VOL ▲/▼] para ajustar el volumen de audio.

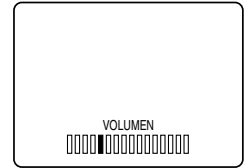

- La barra de volumen se mostrará en la parte inferior de la pantalla del televisor cuando ajuste el volumen.
- La barra de volumen desaparecerá automáticamente dentro de unos segundos.

Presione [MUTE] para activar y desactivar el sonido.

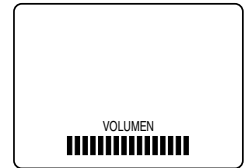

Presione nuevamente [MUTE] o utilice [VOL ▲/▼] para recuperar el volumen original.

✓ Para Cambiar Entre el Modo Digital y el Modo Analógico

Puede cambiar fácilmente entre DTV (ATSC) y TV (NTSC) con el mando a distancia y disfrutar viendo los programas de televisión con un procedimiento sencillo.

Presione [DTV/TV] repetidamente para cambiar el modo de entrada.



[MODO ANALÓGICO]



[MODO DIGITAL]

Nota:

- Cuando cambie del modo analógico al digital, puede tardar un poco en finalizar la selección de canales digitales. Durante el cambio de modo se muestra el siguiente mensaje.

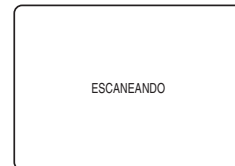

✓ Acceso a Dispositivos Externos

Utilice su mando a distancia para acceder a un dispositivo externo cuando esté conectado al aparato.

Presione **[INPUT SELECT]** repetidamente para cambiar entre TV analógica, TV digital, VIDEO1 y VIDEO2.



- Para utilizar la toma de entrada de vídeo o de S-Video, en la parte posterior del aparato, seleccione "AUX1".
- Para utilizar la toma de entrada de vídeo en la parte delantera del aparato, seleccione "AUX2".

✓ Sistema MTS

El sistema MTS (sonido de televisión multicanal) es el método de codificación de 3 canales adicionales de audio en un soporte de audio de formato NTSC. En esta sección se describe cómo cambiar el audio en el modo analógico y cómo cambiar el idioma de audio en el modo digital.

TV

Presione **[AUDIO]** repetidamente para recorrer los canales de audio disponibles.



[MAIN] → [SAP] → [MONO]

- MAIN** : Emite el audio principal
SAP : Emite un segundo programa de audio
MONO : Emite audio en mono

DTV

- 1 Presione **[AUDIO]** para visualizar el idioma actualmente seleccionado y el número de idiomas disponibles.

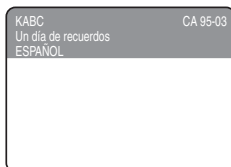

- 2 Presione **[AUDIO]** repetidamente para recorrer los idiomas de audio disponibles.

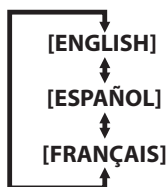

- Los idiomas disponibles difieren según la emisión.
- La pantalla de información desaparecerá automáticamente en un minuto.

Nota:

- Al presionar **[AUDIO]** no se controla la fuente de audio externa.

✓ Información de Pantalla

Puede visualizar el canal actualmente seleccionado u otra información, por ejemplo el modo de audio, en la pantalla del televisor.

TV

En el modo analógico, se visualiza el número de canal actual.

Presione **[INFO]**.

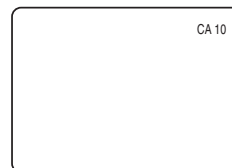

- Se muestra el número del canal actual en la esquina superior derecha de la pantalla del televisor.
- Para borrar la pantalla, presione **[INFO]** nuevamente.

DTV

En el modo digital, se muestra la información detallada de emisión del canal actual, por ejemplo el título de programa y las guías de programas.

Presione **[INFO]** repetidamente para recorrer los modos de visualización disponibles.



[Información de Emisión]

• Se muestra la siguiente información.

- 1 número de canal
- 2 emisora activa
- 3 título de programa
- 4 idioma de audio

(Se muestra "OTRO" cuando no puede obtenerse el idioma de audio o si los idiomas obtenidos no son inglés, español o francés.)

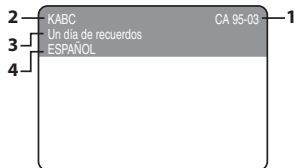

[Guía de Programas]

• Se muestra la guía de programas añadida a información de emisión.

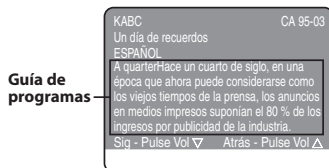

Nota:

- Cuando la guía de programas tenga más de 6 líneas, utilice **[VOL Δ/▽]** para desplazarse.
- Se visualiza "No se proporciona descripción." cuando no se facilita la guía de programas.
- Durante la visualización de la información, la función de subtítulos cerrados queda interrumpida.
- En el modo de entrada externa, se muestra la siguiente pantalla.
p. ej.: Cuando se ha conectado un dispositivo externo a la toma de entrada VIDEO 1.



- Los idiomas disponibles difieren según la emisión.
- La pantalla de información desaparecerá automáticamente en 1 minuto.
- Al presionar **[AUDIO]** no se controla la fuente de audio externa.

✓ Modo de Visualización de Pantalla del Televisor

En el modo digital pueden seleccionarse 2 tipos de modos de visualización.

DTV

1 Presione **[MENU]** para mostrar el menú principal.



2 Utilice **[CH ▲/▼]** para seleccionar "INSTALACIÓN DTV", y presione **[VOL Δ]**.



p. ej.: modo TV digital

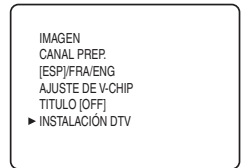

3 Utilice **[CH ▲/▼]** para seleccionar "PANTALLA DTV", y luego use **[VOL Δ/▽]** para activar la relación de aspecto de TV deseada.

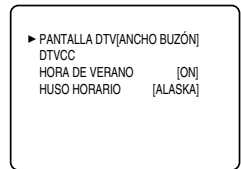
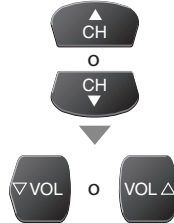

ANCHO BUZÓN

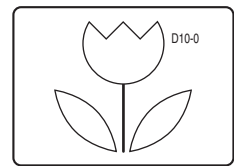

ZOOM

[ANCHO BUZÓN]

Visualiza el programa de soporte digital en pantalla completa.

Aparecen unas franjas negras en la parte superior e inferior de la pantalla.

[ZOOM]

Amplía y muestra la zona central del programa de soporte digital.

Se recortan los lados izquierdo y derecho de la imagen.

4 Presione **[MENU]** para salir.



Nota:

- Según el programa, es posible que el modo de visualización no cambie.

✓ Temporizador de Apagado

El temporizador de apagado puede configurarse para apagar automáticamente el aparato después de un periodo incremental de tiempo.

- 1 Presione **[SLEEP]** para ajustar el temporizador de apagado.

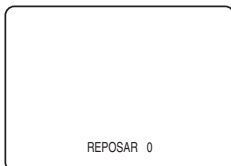

- El temporizador de apagado aparece en la pantalla del televisor.

- 2 Presione **[SLEEP]** repetidamente para cambiar el tiempo que debe transcurrir hasta el apagado.

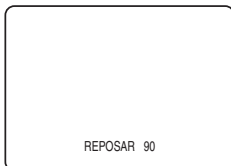

- Puede ajustar el aparato para que se apague después de un periodo determinado de tiempo (de 10 a 90 minutos).
- Cada presión de **[SLEEP]** aumentará el tiempo en 10 minutos.
- Después del ajuste, puede visualizarse el temporizador de apagado, para su comprobación, presionando **[SLEEP]**.

Para Cancelar el Temporizador de Apagado

Presione **[SLEEP]** repetidamente hasta que aparezca "REPOSAR 0" en la pantalla del televisor.

Nota:

- La pantalla de ajuste del temporizador de apagado desaparecerá automáticamente en 10 segundos.
- Cuando desconecte el aparato de la toma de CA o cuando se produzca un fallo de suministro eléctrico, el ajuste del temporizador de apagado quedará anulado.

✓ Agregar/Borrar Canales

La función de agregar/borrar canales le permite agregar el canal que no se haya agregado mediante la exploración automática de canales debido al estado de la recepción en el ajuste inicial. También puede eliminar los canales innecesarios.

1 Presione **[MENU]** para visualizar el menú principal.



2 Utilice **[CH ▲/▼]** para seleccionar "CANAL PREP", y presione **[VOL ▲]**.



p. ej.: modo TV digital

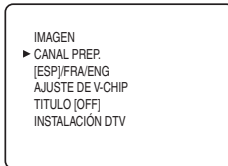

3 Utilice **[CH ▲/▼]** para seleccionar "AGREGAR/BORRAR (DTV)", o "AGREGAR/BORRAR", y presione **[VOL ▲]**.



p. ej.: modo TV digital

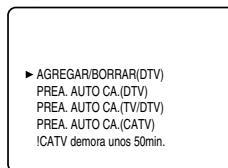

4 Seleccione el canal que desea agregar o borrar. (Consulte "Selección de Canal" en página 12.)

p. ej.: modo TV digital



5 Utilice **[VOL ▲/▼]** para seleccionar "AGREGAR" o "BORRAR".

• Para agregar o borrar otros canales, repita los pasos 4-5.



- El color del número de canal visualizado en la parte superior derecha de la pantalla del televisor indica:
 - Azul: Se agregará el canal seleccionado.
 - Rojo: Se borrará el canal seleccionado.

6 Presione **[MENU]** para salir.



Nota:

- El menú principal desaparecerá automáticamente en unos 10 segundos.
- En el modo digital (DTV), podrá agregar o borrar canales solamente en el canal mayor.
- Una vez borrado un canal DTV, no podrá recuperar el canal sin realizar nuevamente la exploración automática de canales. (Consulte "Exploración Automática de Canales" en página 11.)

✓ Ajuste de Imagen

Puede ajustar el brillo, el contraste, el color, el matiz y la nitidez.

- 1 Presione **[MENU]** para visualizar el menú principal.



- 2 Utilice **[CH ▲/▼]** para seleccionar "IMAGEN", y presione **[VOL ▲]**.



p. ej.: modo TV digital



- 3 Utilice **[CH ▲/▼]** para seleccionar el tipo de calidad de imagen que desea ajustar.

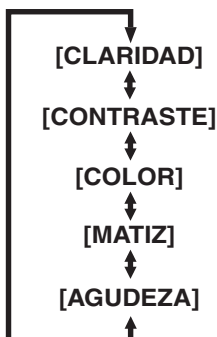

- 4 En 5 segundos, utilice **[VOL ▼/▲]** para ajustar la calidad.



Selección	[VOL ▼]	[VOL ▲]
CLARIDAD	Para reducir el brillo	Para aumentar el brillo
CONTRASTE	Para reducir el contraste	Para aumentar el contraste
COLOR	Para reducir el color	Para intensificar el color
MATIZ	Para reducir el morado	Para agregar verde
AGUDEZA	Para suavizar	Para aclarar

- 5 Presione **[MENU]** para salir.



✓ Subtítulos Cerrados

Puede ver los subtítulos cerrados (cc) para programas de televisión, películas e informativos.

Subtítulo cerrado se refiere al texto de diálogo o descripciones visualizadas en pantalla para personas con problemas auditivos.

- 1 Presione **[MENU]** para visualizar el menú principal.



- 2 Utilice **[CH ▲/▼]** para seleccionar "TÍTULO", y luego use **[VOL ▲/▼]** para cambiar el ajuste.

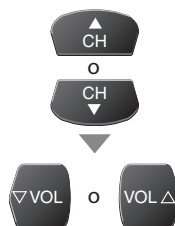

p. ej.: modo TV digital

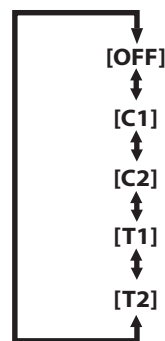
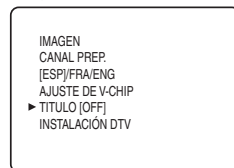

TÍTULO1 (C1) y TEXTO1 (T1):

Son los servicios primarios de subtítulos y texto. Los subtítulos o el texto se muestran en el mismo idioma que el diálogo del programa (hasta 4 líneas de escritura sobre la pantalla del televisor, sin tapar zonas relevantes de la imagen).

TÍTULO2 (C2) y TEXTO2 (T2):

Están raramente disponibles y las emisoras los utilizan solamente en condiciones especiales, por ejemplo cuando "C1" o "T1" no están disponibles. • Hay 3 modos de visualización según los programas:

- Modo "Paint-on"** : Muestra inmediatamente los caracteres introducidos en la pantalla del televisor.
- Modo "Pop-on"** : Una vez que los caracteres son almacenados en memoria, se muestran todos a la vez.
- Modo "Roll-up"** : Muestra los caracteres continuamente mediante desplazamiento de líneas (máximo 4 líneas).

3 Presione [MENU] para salir.



Nota:

- Para mostrar los subtítulos cerrados en la pantalla de su televisor, la señal de emisión debe contener los datos de los subtítulos cerrados.
- No todos los programas y anuncios de TV contienen subtítulos cerrados o todo tipo de subtítulos cerrados.
- Los subtítulos y textos pueden no coincidir exactamente con la voz del televisor.
- El cambio de canales puede retrasar los subtítulos unos segundos.
- Ajustar o silenciar el volumen puede retrasar los subtítulos unos segundos.
- Pueden utilizarse abreviaciones, símbolos y otras abreviaturas gramaticales para sincronizar el texto con la acción en pantalla. Esto no supone un problema del aparato.
- Los subtítulos o caracteres de texto no se visualizarán mientras se muestran el menú principal o la pantalla de funciones.
- Si aparece un recuadro negro en la pantalla del televisor, esto significa que los subtítulos cerrados están configurados en modo TEXTO. Para borrar ese recuadro, seleccione "C1", "C2" u "OFF".
- Si el aparato recibe señales de televisión de calidad deficiente, los subtítulos podrán contener errores, o es posible que no aparezcan los subtítulos. Algunas posibles causas de señales de calidad deficiente son:
 - Ruido de ignición de automóviles
 - Ruido de motor eléctrico
 - Recepción de señal débil
 - Recepción de señal multiplex (imágenes fantasmas o fluctuaciones en pantalla)
- El aparato conserva la configuración de subtítulos cerrados si se produce un corte de suministro eléctrico.

Subtítulos Cerrados en DTV

DTV

Además de los subtítulos cerrados básicos descritos en la página 17, DTV tiene sus propios subtítulos cerrados denominados DTVCC. Utilice este menú para cambiar la configuración de DTVCC.

1 Presione [MENU] para visualizar el menú principal.



2 Utilice [CH ▲/▼] para seleccionar "INSTALACIÓN DTV", y luego presione [VOL ▲].



p. ej.: modo TV digital

IMAGEN
CANAL PREP.
[ESP]/FRA/ENG
AJUSTE DE V-CHIP
TITULO [OFF]
▶ INSTALACIÓN DTV

3 Utilice [CH ▲/▼] para seleccionar "DTVCC", y luego presione [VOL ▲].



PANTALLA DTV[ANCHO BUZÓN]
▶ DTVCC
HORA DE VERANO [ON]
HUSO HORARIO [ALASKA]

4 Utilice [CH ▲/▼] para seleccionar un elemento y luego use [VOL ▲/▼] para cambiar el ajuste del elemento.

- Los elementos del recuadro de puntos están disponibles solamente cuando "CONFIG. USUARID" está en "ON".

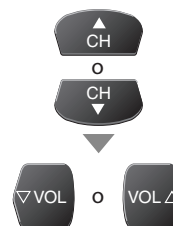

▶ SERVICIO TITULO [SIRVE1/6]
CONFIG. USUARID [ON]
TAMAÑO TITULO [MEDIANO]
ESTILO FUENTE [ESTILO1/8]
BORDE CARACTER [NINGUNO]
OPACO ADELANTE [RELLENA]
COLOR ADELANTE [BLANCO]
OPACO ATRÁS [RELLENA]
COLOR FONDO [NEGRO]

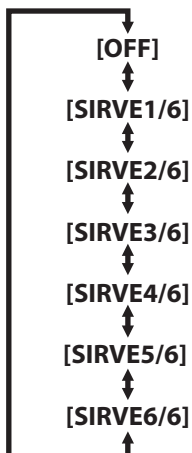
[SERVICIO TITULO]**OFF:**

Selecciónelo si no desea DTVCC. Éste es el ajuste predeterminado.

SIRVE 1 a SIRVE 6:

Seleccione uno de ellos antes de cambiar cualquier otro elemento del menú "TITULO". Seleccione "SIRVE 1/6" en circunstancias normales.

Nota:

"SERVICIO TITULO" se puede cambiar dependiendo de la descripción de la emisión.

[CONFIG. USUARID]

La función de configuración del usuario le permite personalizar el estilo de subtítulos cerrados como prefiera.



[OFF]
↕
[ON]

[TAMAÑO TITULO]

El estilo de fuente de los subtítulos cerrados puede elegirse entre los siguientes.

**[ESTILO FUENTE]**

El estilo de fuente del subtítulo mostrado puede elegirse entre los siguientes.

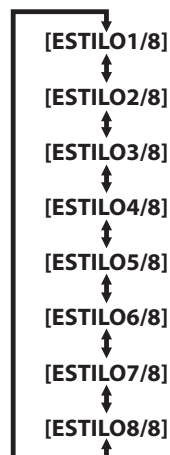
**[BORDE CARACTER]**

El tipo de borde del subtítulo mostrado puede elegirse entre los siguientes.

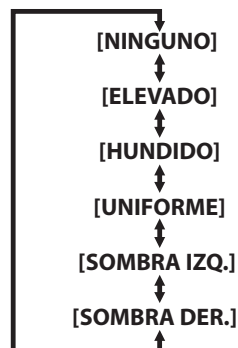
**[OPACO ADELANTE]**

La opacidad del texto del subtítulo mostrado puede elegirse entre las siguientes.

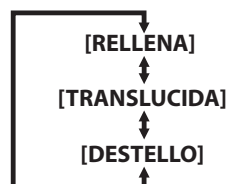

[COLOR ADELANTE]

El color de fuente del subtítulo mostrado puede elegirse entre los siguientes.

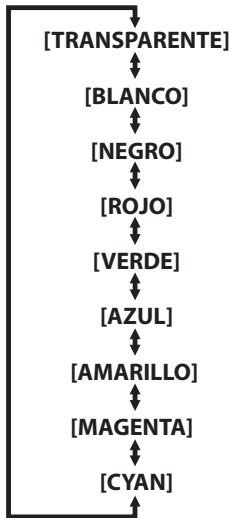

[OPACO ATRÁS]

La opacidad de fondo del subtítulo mostrado puede elegirse entre las siguientes.

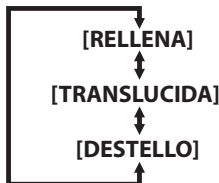

[COLOR FONDO]

El color de fondo del subtítulo mostrado puede elegirse entre los siguientes.

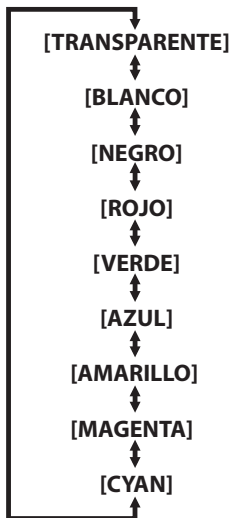

V-chip

V-chip lee las clases de los programas, y niega el acceso a los programas que exceden el nivel de clasificación establecido. Con esta función, puede bloquear determinados programas inapropiados para niños.

1 Presione **[MENU]** para visualizar el menú principal.



2 Utilice **[CH ▲/▼]** para seleccionar "AJUSTE DE V-CHIP", y presione **[VOL ▲]**.



p. ej.: modo TV analógica

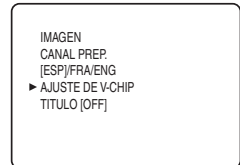

3 Utilice **[los botones numéricos]** para introducir los números de 4 dígitos de su contraseña.

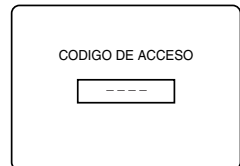
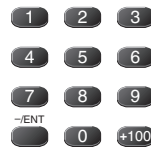

- Cuando no haya configurado su código, introduzca 0000.
- Cuando la código sea correcta, se muestra el siguiente menú de "AJUSTE DE V-CHIP".

p. ej.: modo TV analógica

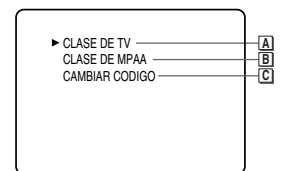

Consulte la siguiente descripción para ajustar cada elemento.

Nota:

- Cuando seleccione una clasificación y la ajuste en "BLOQ.", las clasificaciones más altas quedarán bloqueadas automáticamente. Las clasificaciones más bajas estarán disponibles para su visión.
- Cuando seleccione la clasificación más alta en "MIRAR", todas las clases cambian automáticamente a "MIRAR".
- Si aparece el mensaje "PROGRAM PROHIBIDO" mientras está viendo la televisión, cambie a un canal que no esté bloqueado. Entonces podrá acceder al menú "AJUSTE DE V-CHIP" y cambiar el ajuste para permitir la visión de todos los canales.
- Para bloquear cualquier programa inapropiado, establezca sus límites tanto en "CLASE DE TV" como en "CLASE DE MPAA".
- El ajuste de V-chip se conservará después de un corte de suministro eléctrico (excepto si el código de acceso cambia a 0000).

4 Presione **[MENU]** para salir.



A. Clase de TV

- 4 Utilice [CH ▲/▼] para seleccionar "CLASE DE TV", y presione [VOL ▲].



p. ej.: modo de televisión analógica

► CLASE DE TV
CLASE DE MPAA
CAMBIAR CODIGO

- 5 Utilice [CH ▲/▼] para seleccionar la clasificación deseada y luego presione [VOL ▲] repetidamente para cambiar entre "MIRAR" y "BLOQ.".



► TV-Y (MIRAR)
TV-Y7 () (MIRAR)
TV-G (MIRAR)
TV-PG () (MIRAR)
TV-14 () (MIRAR)
TV-MA () (MIRAR)

- 6 Presione [MENU] para salir.



[Para Ajustar las Subcategorías]

En lo referente a TV-Y7, TV-PG, TV-14 ó TV-MA, puede seguir ajustando las subcategorías para bloquear elementos específicos de la programación. Para ajustar las subcategorías, siga los pasos indicados.

1. Utilice [CH ▲/▼] para seleccionar la clasificación principal deseada y luego presione [VOL ▲] dos veces para mostrar sus subcategorías.



► TV-Y (MIRAR)
TV-Y7 () (MIRAR)
TV-G (MIRAR)
TV-PG (DLSV) [BLOQ.]
TV-14 (DLSV) [BLOQ.]
TV-MA (LSV) [BLOQ.]

2. Utilice [CH ▲/▼] y luego presione [VOL ▲] repetidamente para cambiar el ajuste.



TV-PG (BLOQ.)
► D (BLOQ.)
L (BLOQ.)
S (BLOQ.)
V (BLOQ.)

Selección	Explicaciones de categorías de clasificación
INFERIOR	
TV-Y	Apto para todos los niños
TV-Y7	Apto para todos los niños desde los 7 años
TV-G	Todos los públicos
TV-PG	Se sugiere orientación de los padres
TV-14	No apto niños menores de 14 años
TV-MA	Exclusivamente para público adulto
SUPERIOR	

Selección	Explicaciones de subcategorías de clasificación	Clasificación principal
FV	Fantasia Violencia	TV-Y7
V	Violencia	TV-PG TV-14 TV-MA
S	Situación sexual	
L	Lenguaje grosero	TV-PG TV-14
D	Diálogo sugerente	

Nota:

- Las subcategorías bloqueadas aparecerán junto a la categoría de clasificación principal en el menú "CLASE DE TV".
- No podrá bloquear una subcategoría (D, L, S o V) si la clase principal está ajustada en "MIRAR".
- Al cambiar la categoría a "BLOQ." o "MIRAR", cambia automáticamente todas sus subcategorías a lo mismo ("BLOQ." o "MIRAR").

B. Clase de MPAA

Clase de MPAA es el sistema de clasificación creado por la MPAA (Motion Picture Association of America).

- 4 Utilice [CH ▲/▼] para seleccionar "CLASE DE MPAA" y luego presione [VOL ▲].

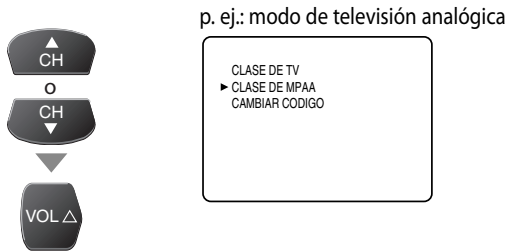

- 5 Utilice [CH ▲/▼], y luego presione [VOL ▲] repetidamente para cambiar el ajuste.

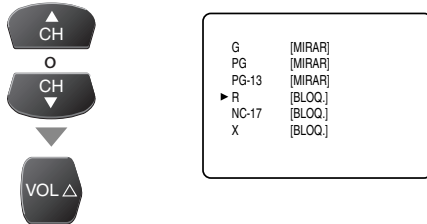

Selección	Explicaciones de categorías de clasificación
G	Todos los públicos
PG	Se sugiere orientación de los padres
PG-13	No apto para niños menores de 13 años
R	Restringido; menores de 17 años tienen que estar acompañados por un progenitor o un tutor adulto
NC-17	No apto para menores de 17 años
X	Exclusivamente para público adulto

- 6 Presione [MENU] para salir.



C. Cambiar Código

Aunque el código predeterminado "0000" viene incorporado con el aparato, usted puede ajustar su propia contraseña.

- 4 Utilice [CH ▲/▼] para seleccionar "CAMBIAR CÓDIGO" y presione [VOL ▲].

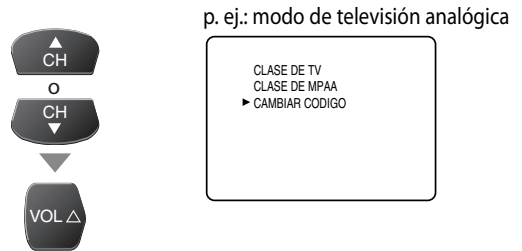

- 5 Presione [los botones numéricos] del mando a distancia para introducir la nueva código de 4 dígitos.
- Vuelva a introducir la código en el espacio "CÓDIGO CONFIRMADO".

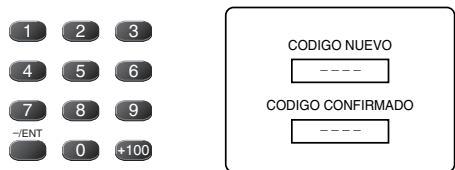

- 6 Presione [MENU] para salir.



Nota:

- Asegúrese de introducir exactamente el mismo nuevo código en el espacio de "CODIGO CONFIRMADO" que el introducido en "CODIGO NUEVO". Si fuera diferente, se borrará el espacio para "CODIGO NUEVO" con el fin de que vuelva a introducirlo.
- Si se produce un fallo en la corriente o si la desconecta del enchufe, se borrará el código personal de acceso volviendo al valor predeterminado (0000). Si olvida el código, desenchufe el cable del tomacorriente durante un período de 10 segundos para recuperar el código de acceso predeterminado 0000.

✓ Hora de Verano

DTV

Después de realizar los ajustes iniciales al encender por primera vez la corriente, podrá establecer de nuevo la hora de verano. Cuando esta función está en ON, el reloj avanza automáticamente una hora a las 2:00 a.m. del último domingo de octubre.

1 Presione [MENU] para visualizar el menú principal.



2 Utilice [CH ▲/▼] para seleccionar "INSTALACIÓN DTV" y luego presione [VOL ▲].



p. ej.: modo TV digital



2 Utilice [CH ▲/▼] para seleccionar "INSTALACIÓN DTV" y luego presione [VOL ▲].

p. ej.: modo TV digital



3 Utilice [CH ▲/▼] para seleccionar "HUSO HORARIO".

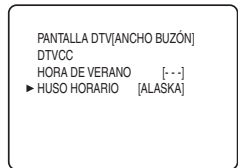

4 Utilice [VOL ▲/▼], el huso horario cambiará como se indica a continuación.

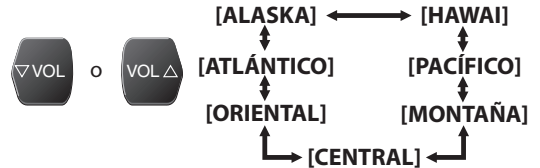

• Basándose en la información horaria estándar mundial adquirida mediante la radiodifusión digital, la diferencia horaria se ajustará del siguiente modo.

ALASKA	-9 horas
HAWAI	-10 horas
PACÍFICO	-8 horas
MONTAÑA	-7 horas
CENTRAL	-6 horas
ORIENTAL	-5 horas
ATLÁNTICO	-4 horas

3 Utilice [CH ▲/▼] para seleccionar "HORA DE VERANO" y luego utilice [VOL ▲/▼] esté puesto en "ON" u "OFF".

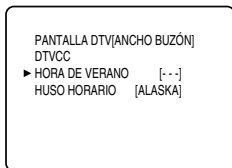
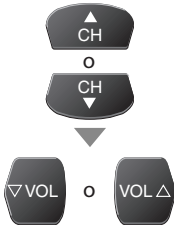

4 Presione [MENU] para salir.



NOTA:
Cuando ponga la HORA DE VERANO en "OFF", se mostrará la información de fecha y hora ajustada para la zona establecida en el "HUSO HORARIO".

5 Presione [MENU] para salir.



✓ Huso Horario

DTV

Si mueve el TV a un lugar diferente después de haber llevado a cabo los ajustes iniciales al encender por primera vez el aparato, tendrá que volver a configurar el huso horario.

1 Presione [MENU] para visualizar el menú principal.



☑ Guía de Solución de Problemas

Si el aparato no funciona correctamente cuando se siguen las instrucciones de este manual del usuario, compruebe la siguiente tabla antes de llamar al servicio técnico.

Síntoma	Solución
No hay corriente	<ul style="list-style-type: none"> • Asegúrese de que el cable de alimentación está enchufado. • Si se produce un corte de alimentación, desenchufe el cable de alimentación durante 30 minutos para permitir que el aparato se reinicie.
No hay imagen ni sonido	<ul style="list-style-type: none"> • Compruebe si el aparato está encendido. • Compruebe la conexión eléctrica. • Compruebe la conexión de antena o de cable con el aparato principal. • Cuando se utilice la antena exterior, compruebe el estado del cable y de la conexión. • Vea otros canales de televisión. El problema podría limitarse a una emisora. • Apague el aparato y espere aproximadamente 1 minuto para volver a encenderlo.
No hay color	<ul style="list-style-type: none"> • Compruebe la conexión de antena o de cable con el aparato principal. • Cuando se utilice la antena exterior, compruebe el estado del cable y de la conexión. • Vea otros canales de televisión. El problema podría limitarse a una emisora. • Ajuste "COLOR" en el menú "IMAGEN".
Sonido correcto, imagen deficiente	<ul style="list-style-type: none"> • Compruebe la conexión de antena o de cable con el aparato principal. • Cuando se utilice la antena exterior, compruebe el estado del cable y de la conexión. • La interferencia eléctrica de aparatos cercanos puede afectar a la calidad de la imagen. • Ajuste "CONTRASTE" y "CLARIDAD" en el menú "IMAGEN". • Vea otros canales de televisión. El problema podría limitarse a una emisora.
Imagen distorsionada	<ul style="list-style-type: none"> • Cuando se utilice la antena exterior, compruebe el estado del cable y de la conexión. • Vea otros canales de televisión. El problema podría limitarse a una emisora.
Imagen débil	<ul style="list-style-type: none"> • Compruebe la conexión de antena o de cable con el aparato principal. • Cuando se utilice la antena exterior, compruebe el estado del cable y de la conexión. • Ajuste "CONTRASTE" y "CLARIDAD" en el menú "IMAGEN". • Vea otros canales de televisión. El problema podría limitarse a una emisora.
Líneas o rayas en la imagen	<ul style="list-style-type: none"> • Cuando se utilice la antena exterior, compruebe el estado del cable y de la conexión. • La interferencia eléctrica de aparatos cercanos puede afectar a la calidad de la imagen. • Vea otros canales de televisión. El problema podría limitarse a una emisora.
Imagen borrosa	<ul style="list-style-type: none"> • Cuando se utilice la antena exterior, compruebe el estado del cable y de la conexión. • Vea otros canales de televisión. El problema podría limitarse a una emisora.
Imágenes fantasmas en la imagen	<ul style="list-style-type: none"> • Compruebe la conexión de antena o de cable con el aparato principal. • Cuando se utilice la antena exterior, compruebe el estado del cable y de la conexión. • La interferencia eléctrica de aparatos cercanos puede afectar a la calidad de la imagen. • Vea otros canales de televisión. El problema podría limitarse a una emisora.
Barras en la pantalla del televisor	<ul style="list-style-type: none"> • Cuando se utilice la antena exterior, compruebe el estado del cable y de la conexión. • La interferencia eléctrica de aparatos cercanos puede afectar a la calidad de la imagen.
La imagen se desplaza verticalmente	<ul style="list-style-type: none"> • Cuando se utilice la antena exterior, compruebe el estado del cable y de la conexión. • La interferencia eléctrica de aparatos cercanos puede afectar a la calidad de la imagen. • Vea otros canales de televisión. El problema podría limitarse a una emisora.
Marcas de diferente color en la pantalla del televisor	<ul style="list-style-type: none"> • Separe el aparato de los aparatos eléctricos cercanos. Apague el aparato y espere aproximadamente 30 minutos para volver a encenderlo. • Vea otros canales de televisión. El problema podría limitarse a una emisora.

Síntoma	Solución
Recepción deficiente en determinados canales	<ul style="list-style-type: none"> • Compruebe la conexión de antena o de cable con el aparato principal. • Cuando se utilice la antena exterior, compruebe el estado del cable y de la conexión. • La interferencia eléctrica de aparatos cercanos puede afectar a la calidad de la imagen. • Vea otros canales de televisión. El problema podría limitarse a una emisora.
Imagen correcta, sonido deficiente	<ul style="list-style-type: none"> • La interferencia eléctrica de aparatos cercanos puede afectar a la calidad de la imagen. • Vea otros canales de televisión. El problema podría limitarse a una emisora.
No se reciben señales digitales	<ul style="list-style-type: none"> • Asegúrese de que la exploración automática de canales ha finalizado (Consulte "Exploración Automática de Canales" en página 11). La exploración automática de canales debe haberse finalizado cuando configure el aparato por primera vez o cuando la traslade a un lugar donde se emitan canales anteriormente no disponibles. • Es posible que el canal seleccionado no se esté emitiendo. • Cuando la exploración automática de canales se interrumpe y no se finaliza, algunos canales no se recibirán. Asegúrese de finalizar (Consulte "Exploración Automática de Canales" en página 11).
El número de canal introducido cambia automáticamente	<ul style="list-style-type: none"> • Muchos canales digitales tienen números de canal alternativos. El aparato cambia dichos números automáticamente a los correspondientes a las emisoras activas. Estos son los números utilizados para emisiones analógicas.
El mando a distancia no funciona	<ul style="list-style-type: none"> • Compruebe la conexión de antena o de cable con el aparato principal. • Compruebe las pilas del mando a distancia. • Compruebe si hay algún obstáculo entre la ventana del sensor de infrarrojos y el mando a distancia. • Pruebe la salida de la señal. Si es correcta, es posible que haya algún problema con el sensor de infrarrojos. (Consulte "Comprobación de la Señal de Infrarrojos (IR)" en página 26.) • Con el mando a distancia, apunte directamente hacia la ventana del sensor de infrarrojos en la parte delantera del aparato. • Reduzca la distancia con respecto al aparato. • Reinserte las pilas con sus polaridades (signos +/-) como indicadas.

Problemas con la Función de Subtítulos Cerrados

Aparecen subtítulos con faltas de ortografía.	<ul style="list-style-type: none"> • Las empresas de producción de subtítulos cerrados pueden emitir programas sin corregir la ortografía en una emisión en directo.
Los subtítulos no se muestran enteros, o aparecen retrasados con respecto al diálogo.	<ul style="list-style-type: none"> • Los subtítulos que se retrasan unos segundos con respecto al diálogo real son habituales en las emisiones en directo. La mayoría de las empresas de producción de subtítulos pueden mostrar un diálogo hasta un máximo de 220 palabras por minuto. Si un diálogo supera ese límite, se utiliza una edición selectiva para garantizar que los subtítulos se mantienen actualizados con el diálogo de la pantalla del televisor en cada momento.
Los subtítulos aparecen en un recuadro blanco. No aparece ningún subtítulo en el programa de soporte de subtítulos cerrados.	<ul style="list-style-type: none"> • Las interferencias procedentes de edificios o condiciones climatológicas pueden hacer que los subtítulos aparezcan incompletos. • La emisora puede acortar el programa para insertar publicidad. El decodificador de subtítulos cerrados no puede leer la información del programa acortado.
No aparece ningún subtítulo cuando se reproduce una cinta de vídeo con subtítulos.	<ul style="list-style-type: none"> • Es posible que la cinta de vídeo se haya copiado ilegalmente o que la señal de subtítulos no se haya leído durante la copia.
Aparece un recuadro negro en la pantalla del televisor.	<ul style="list-style-type: none"> • Se ha seleccionado el modo texto para subtítulos. Seleccione "S1", "S2" u "OFF".

Nota:

- Algunas funciones no están disponibles en modos específicos, pero esto no es un fallo de funcionamiento. Para más detalles sobre las operaciones correctas, lea la descripción de este manual del usuario.

✓ Glosario

ATSC

Acónimo de Advanced Television Systems Committee (Comité de sistemas avanzados de televisión) y el nombre de unas normas de emisión digital.

Contraseña

Un número almacenado de 4 dígitos que permite el acceso a las funciones de control parental.

Dolby Digital

El sistema desarrollado por Dolby Laboratories para comprimir el sonido digital. Ofrece un sonido estéreo (2 canales) o audio multicanal.

NTSC

Acónimo de National Television Systems Committee (Comité de sistemas nacionales de televisión) y el nombre de unas normas de emisión digital.

Relación de Aspecto

La anchura de una pantalla de televisión con respecto a su altura. Los televisores convencionales son de 4:3 (en otras palabras, la pantalla del televisor es casi cuadrada); los modelos de pantalla ancha son de 16:9 (la pantalla del televisor es casi dos veces más ancha que alta).

SDTV (televisión de definición estándar)

Formato digital estándar similar a la calidad de imagen de NTSC.

S-Video

Ofrece imágenes de mayor calidad al transmitir cada señal, color (c) y luminancia (y) de manera independiente entre sí a través de cables separados.

✓ Denominaciones de Canales de Cable

Si se suscribe a la televisión por cable, los canales se muestran como 1-125. Las empresas de cable a menudo denominan los canales con letras o combinaciones de letra-número. Compruebe este detalle con su empresa local de cable. La tabla siguiente incluye las denominaciones de canal de cable habituales.

Canal CATV	5A	2	3	4	5	6	7	8	9	10	11	12	13	A	B	C	D	E	F	G	H
Pantalla de TV	1	2	3	4	5	6	7	8	9	10	11	12	13	14	15	16	17	18	19	20	21
Canal CATV	I	J	K	L	M	N	O	P	Q	R	S	T	U	V	W	W+1	W+2	W+3	W+4	W+5	W+6
Pantalla de TV	22	23	24	25	26	27	28	29	30	31	32	33	34	35	36	37	38	39	40	41	42
Canal CATV	W+7	W+8	W+9	W+10	W+11	W+12	W+13	W+14	W+15	W+16	W+17	W+18	W+19	W+20	W+21	W+22	W+23	W+24	W+25	W+26	W+27
Pantalla de TV	43	44	45	46	47	48	49	50	51	52	53	54	55	56	57	58	59	60	61	62	63
Canal CATV	W+28	W+29	W+30	W+31	W+32	W+33	W+34	W+35	W+36	W+37	W+38	W+39	W+40	W+41	W+42	W+43	W+44	W+45	W+46	W+47	W+48
Pantalla de TV	64	65	66	67	68	69	70	71	72	73	74	75	76	77	78	79	80	81	82	83	84
Canal CATV	W+49	W+50	W+51	W+52	W+53	W+54	W+55	W+56	W+57	W+58	A-5	A-4	A-3	A-2	A-1	W+59	W+60	W+61	W+62	W+63	W+64
Pantalla de TV	85	86	87	88	89	90	91	92	93	94	95	96	97	98	99	100	101	102	103	104	105
Canal CATV	W+65	W+66	W+67	W+68	W+69	W+70	W+71	W+72	W+73	W+74	W+75	W+76	W+77	W+78	W+79	W+80	W+81	W+82	W+83	W+84	
Pantalla de TV	106	107	108	109	110	111	112	113	114	115	116	117	118	119	120	121	122	123	124	125	

✓ Mantenimiento

Limpieza del Mueble

- Limpie el panel delantero y otras superficies exteriores del aparato con un trapo suave inmerso en agua templada y bien escurrido.
- No utilice nunca disolvente ni alcohol. No suelte líquido insecticida en aerosol cerca del aparato. Estos productos químicos pueden causar daños y decoloración en las superficies expuestas.

Reparación

Si su aparato deja de funcionar, no intente corregir el problema usted mismo. En su interior no contiene piezas que puedan ser reparadas por el usuario. Apague el aparato, desenchufe el cable de alimentación y llame a nuestro teléfono gratuito de atención al cliente, que encontrará en la portada de este manual para localizar un centro de servicio autorizado.

Limpieza del Tubo del Televisor

Limpie el tubo de imagen del televisor con un paño suave. Antes de limpiar el tubo de imagen, desconecte el cable de alimentación.

Desmagnetización

Un circuito de desmagnetización corrige los errores de color en la pantalla del televisor. Los errores de color se producen cuando hay un exceso de magnetismo cerca del aparato. Este circuito está diseñado para funcionar la primera vez que se enchufa el aparato. Si ve errores de color menores en la pantalla, desenchufe el aparato durante unos 30 minutos. Cuando vuelva a enchufar el aparato, el circuito de desmagnetización funcionará para corregir los errores. Aplique este procedimiento cada vez que la pantalla del televisor se magnetice accidentalmente o cuando mueva de sitio el aparato.

Comprobación de la Señal de Infrarrojos (IR)

Si el mando a distancia no funciona correctamente, puede utilizar una radio AM o una cámara digital (incluso un teléfono móvil con cámara incorporada) para comprobar si está enviando una señal de infrarrojos.

• Con una radio AM:

Sintonice la emisora de radio AM en una frecuencia de no emisión. Apunte con el mando a distancia hacia ella, presione cualquier botón y escuche. Si el sonido de la radio fluctúa, significa que está recibiendo la señal de infrarrojos del mando a distancia.



• Con una cámara digital

(incluidas las cámaras incorporadas en teléfonos móviles) Apunte con la cámara digital hacia el mando a distancia. Presione cualquier botón del mando a distancia y mire en el visor de la cámara digital. Si la luz infrarroja aparece en la cámara, el mando a distancia funciona.

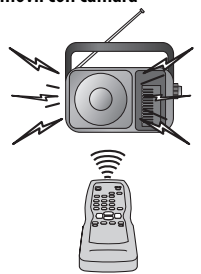

Especificaciones Generales

Sistema de televisión: ATSC / NTSC-M TV estándar

Subtítulos cerrados (CC):

Sistema: §15.122/FCC (Subtítulos cerrados digitales)
§15.119/FCC (Subtítulos cerrados analógicos)

Cobertura de canales (ATSC/NTSC):

VHF: 2 ~ 13
UHF: 14 ~ 69
CATV: 2 ~ 13, A ~ W, W+1 ~ W+94,
A-5 ~ A-1, 5A

Sistema de sintonización: Sistema de sintonización sintetizada de frecuencia de canales

Acceso a los canales: Teclado de acceso directo, exploración programable y arriba/abajo

Terminales:

Entrada de antena: VHF/UHF/CATV
75 ohmios desequilibrados (tipo F)

Entrada de vídeo/audio component
Toma RCA (Y) / 1Vpp x 1
Toma RCA (Cb) / 700mVpp x 1
Toma RCA (Cr) / 700mVpp x 1
Toma RCA (L/R) x 2

Entrada de S-video: Minitoma DIN de 4 patilla x 1

Entrada de vídeo: Toma RCA x 2

Entrada de audio: Toma RCA (L/R) x 4

Salida de audio digital coaxial:
Toma RCA / 500 mVpp x 1

Altavoz de sistema de sonido estereofónico

Especificación Eléctrica

Salida de sonido: 1W, 8 ohmios x 2

Otras Especificaciones

Mando a distancia: Sistema de luz infrarroja codificada digitalmente

Temperatura de funcionamiento:
De 41°F (5°C) a 104°F (40°C)

Potencia: 120 V AC +/- 10%, 60 Hz +/- 0.5%

Consumo de potencia (máximo):
130W

Tubo de imagen: 27 pulgadas

Dimensiones:
Altura: 22¹/₁₆ pulgadas (560 mm)
Anchura: 26 pulgadas (660 mm)
Profundidad: 19¹¹/₁₆ pulgadas (500 mm)

Peso: 77,0 lbs. (35 kg)

- Los diseños y las especificaciones pueden ser objeto de modificaciones sin previo aviso y sin obligaciones legales por nuestra parte.
- Si se produce una discrepancia entre idiomas, el idioma predeterminado será el inglés.



GARANTÍA LIMITADA

FUNAI CORP. reparará este producto, de forma gratuita en Estados Unidos, en caso de defecto de materiales o fabricación, del modo siguiente:

DURACIÓN:

PIEZAS: FUNAI CORP. suministrará piezas de repuesto de las piezas defectuosas de forma gratuita durante un (1) año desde la fecha de compra minorista original. Dos (2) años para tubo de imagen. Determinadas piezas están excluidas de esta garantía.

MANO DE OBRA: FUNAI CORP. suministrará la mano de obra de forma gratuita durante un periodo de noventa (90) días desde la fecha de compra minorista original.

LÍMITES Y EXCLUSIONES:

ESTA GARANTÍA SE EXTIENDE SOLAMENTE AL COMPRADOR MINORISTA ORIGINAL. UN RECIBO DE COMPRA U OTRA PRUEBA DE COMPRA MINORISTA ORIGINAL SERÁ EXIGIDA JUNTO CON EL PRODUCTO PARA OBTENER SERVICIO BAJO ESTA GARANTÍA.

Esta garantía no se extenderá a ninguna otra persona o beneficiario.

Esta garantía quedará invalidada y sin efecto en caso de alteración, sustitución, borrado o pérdida de los números de serie del producto o si se intentó una reparación por parte de un centro de servicio no autorizado. Esta garantía limitada no se aplica a ningún producto no comprado y utilizado en Estados Unidos.

Esta garantía solamente cubre los fallos debidos a defectos de material o fabricación que se produzcan durante su uso normal. No cubre daños producidos durante el transporte, ni daños ocasionados por reparaciones, alteraciones o productos no suministrados por FUNAI CORP., o daños resultantes de accidente, uso indebido, abuso, trato indebido, aplicación indebida, alteración, instalación defectuosa, mantenimiento inadecuado, uso comercial (por ejemplo, el uso de este producto en hoteles, establecimientos de alquiler u oficinas) o daños resultantes de incendio, inundación, tormenta eléctrica o catástrofes naturales.

ESTA GARANTÍA NO CUBRE LOS MATERIALES DE EMBALAJE, NINGÚN TIPO DE ACCESORIOS (EXCEPTO EL MANDO A DISTANCIA), NINGUNA PIEZA DE ADORNO, PIEZAS DE MONTAJE COMPLETAS, MODELOS DE DEMOSTRACIÓN O DE TALLER.

FUNAI CORP. Y SUS REPRESENTANTES O AGENTES NO SERÁN EN NINGÚN CASO CONSIDERADOS RESPONSABLES DE DAÑOS GENERALES, INDIRECTOS O CONSECUENCIALES, RESULTANTES DE O PROVOCADOS POR EL USO O LA IMPOSIBILIDAD DE USO DE ESTE PRODUCTO. ESTA GARANTÍA SUSTITUYE A CUALQUIER OTRA GARANTÍA, EXPRESA O IMPLÍCITA, Y CUALQUIER OTRA RESPONSABILIDAD CIVIL POR PARTE DE FUNAI, CUALQUIER OTRA GARANTÍA QUE INCLUYA LA GARANTÍA DE COMERCIABILIDAD E IDONEIDAD PARA UN FIN CONCRETO, QUEDAN POR LA PRESENTE EXCLUIDAS POR DE FUNAI Y SUS REPRESENTANTES EN ESTADOS UNIDOS.

TODAS LAS INSPECCIONES Y REPARACIONES BAJO GARANTÍA DEBEN SER EFECTUADAS POR UN CENTRO DE SERVICIO AUTORIZADO.

ESTA GARANTÍA ES VÁLIDA EXCLUSIVAMENTE CUANDO EL APARATO SEA ENTREGADO A UN CENTRO DE SERVICIO AUTORIZADO.

EL PRODUCTO DEBE IR ACOMPAÑADO POR UNA COPIA DEL RECIBO DE COMPRA MINORISTA ORIGINAL. SI NO SE ADJUNTA PRUEBA DE COMPRA, LA GARANTÍA NO SE APLICARÁ Y SE COBRARÁN LOS COSTES DE LA REPARACIÓN.

IMPORTANTE:

ESTA GARANTÍA LIMITADA LE OTORGA DERECHOS LEGALES ESPECÍFICOS. ES POSIBLE QUE SEA USTED BENEFICIARIO DE OTROS DERECHOS QUE VARIÉN DE UN ESTADO A OTRO. SI, EN CUALQUIER MOMENTO DURANTE EL PERIODO DE GARANTÍA, NO PUEDE USTED OBTENER SATISFACCIÓN CON RESPECTO A LA REPARACIÓN DE ESTE PRODUCTO, LE ROGAMOS QUE SE PONGA EN CONTACTO CON FUNAI CORP.

ATENCIÓN:

FUNAI CORP. SE RESERVA EL DERECHO DE MODIFICAR CUALQUIER DISEÑO DE ESTE PRODUCTO SIN PREVIO AVISO.

DECLARACIÓN DE GARANTÍA CON RESPECTO A REPARACIONES NO AUTORIZADAS:

Para obtener servicio de garantía, debe usted aceptar el producto, o hacer entrega del producto con portes pagados, ya sea en su embalaje original o en un embalaje que proporcione el mismo grado de protección, a cualquier CENTRO DE SERVICIO AUTORIZADO. FUNAI CORP. no efectuará reembolso por ningún servicio realizado por proveedores de servicio no autorizados sin autorización previa por escrito.

Para localizar su CENTRO DE SERVICIO AUTORIZADO más próximo o para solicitudes generales de servicio, puede ponerse en contacto con nosotros en:

FUNAI CORPORATION
Customer Service (Servicio de atención al cliente)
Tel : 1-800-844-5001

19900 Van Ness Avenue, Torrance, CA 90501